



2023
KATALOG
URZĄDZEŃ

SPIS TREŚCI

CH
Cooper & Hunter
COMFORT INNOVATIONS



Katalog nie stanowi oferty w rozumieniu art. 66 kodeksu cywilnego i nie stanowi wiążącej oferty ze strony importera urządzeń marki Cooper&Hunter. Wszystkie przedstawione zdjęcia oraz dane techniczne mają charakter wyłącznie informacyjny oraz poglądowy. Zastrzegamy możliwość wystąpienia zmian, błędów drukarskich lub pomyłek, dlatego nie ponosimy odpowiedzialności za szkody, które mogą wyniknąć z danych zawartych w katalogu.

Informujemy, że wszystkie informacje zawarte w katalogu były aktualne w chwili oddawania go do druku, jednak zastrzegamy sobie prawo do dokonywania zmian w danych technicznych bez uprzedniego powiadomienia oraz podawania przyczyn.

Zawartość tego katalogu jest chroniona prawem autorskim. Kopiowanie zdjęć, tekstów, danych w całości lub ich fragmentów bez otrzymania wcześniejszej zgody jest zabronione.

CH
Cooper & Hunter
COMFORT INNOVATIONS

SPIS TREŚCI

KLIMATYZATORY POKOJOWE	17
▶ Supreme	18
▶ Supreme Continental 2	22
▶ Daytona 2	26
▶ Arctic 2	30
▶ Veritas 2	34
▶ Alpha 2	38
▶ Konsole	42
FREE-MATCH	47
▶ Jednostki zewnętrzne	48
▶ Jednostki wewnętrzne	52
○ Supreme Continental	52
○ Daytona	56
○ Alpha	58
○ Veritas	60
○ Konsole	62
○ Kanałowe	64
○ Kanałowe 2	66
○ Kasetonowe	68
○ Kasetonowe 2	70
▶ Tabele konfiguracji	72
KLIMATYZATORY KOMERCYJNE	75
▶ Kasetonowe	76
▶ Kanałowe	82
▶ Przypodłogowo-podsufitowe	88
▶ Kanałowe wysokiego sprężu	94
AGREGATY DO CENTRAL	101
CENTRALE WENTYLACYJNE HRV	107
▶ K2/K3	108
▶ KDC	112
OCZYSZCZACZE POWIETRZA	120
OSUSZACZE POWIETRZA	124
STEROWANIE	126
OPIS FUNKCJI	130

ODWIEDŹ NASZE CENTRUM SZKOLENIOWE

ul. Stanisława Bodycha 18,
02-495 Warszawa

Poznaj korzyści ze szkoleń C&H

SZKOLENIA - INNOWACJE - WIEDZA



Zapraszamy do odwiedzenia naszej strony internetowej www.cooperhunter.pl, gdzie w zakładce SZKOLENIA znajdą Państwo informacje odnośnie planowanych szkoleń.

Wszystkie aktualności można także znaleźć na naszym profilu na Facebooku: **CooperandHunterPoland** – zachęcamy do polubienia i śledzenia bieżących informacji!



PEŁNA GAMA ZAINSTALOWANYCH I DZIAŁAJĄCYCH PRODUKTÓW C&H



Nasze nowoczesne Centrum szkoleniowe zostało zaprojektowane i podzielone na 7 niezależnych stref urządzeń, co umożliwia jednocześnie szkolenie różnych grup docelowych.

Dysponujemy również w pełni wyposażoną salą wykładową, co umożliwia prowadzenie szkoleń teoretycznych i praktycznych w jednym miejscu.

Urządzenia oraz wszystkie sterowniki są w pełni zainstalowane i podłączone, co daje możliwość symulacji ewentualnych awarii i przeprowadzania procedur naprawczych w czasie rzeczywistym.

W CENTRUM SZKOLENIOWYM MOŻNA ZNALEŹĆ NASTĘPUJĄCE STREFY:

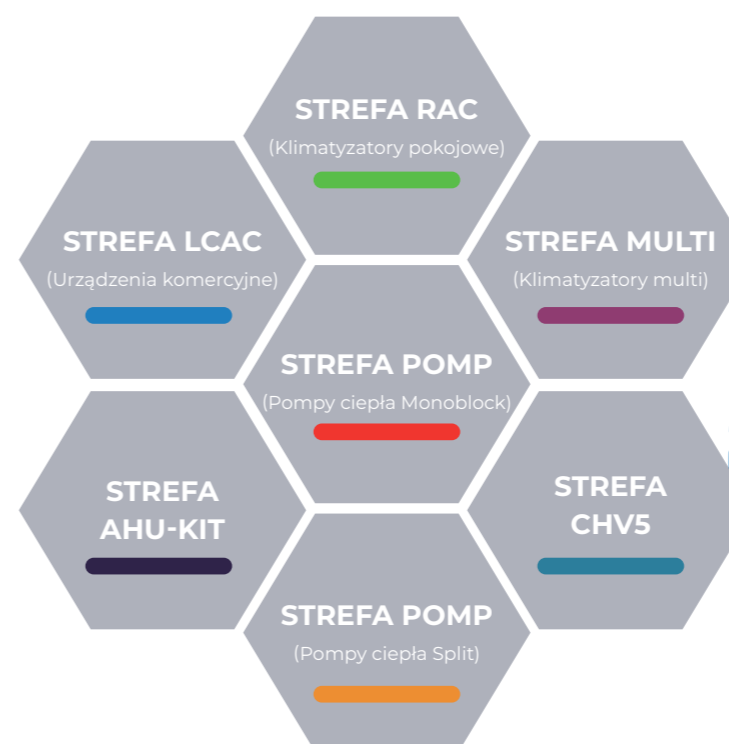



CHRONIMY ŚRODOWISKO ECO FRIENDLY

“COOPER AND HUNTER”: PROJEKT ODPOWIEDZIALNOŚCI SPOŁECZNEJ “WE SAVE THE PLANET”

Jesienią 2019 roku globalna marka „Cooper&Hunter” ogłosiła uruchomienie długoterminowego projektu „WE SAVE THE PLANET” (Ratujemy planetę). Obejmuje wszystkie kraje, w których sprzedawane są urządzenia klimatyzacyjne Cooper&Hunter (ponad 45 krajów), w tym Polskę. Z definicji -

społeczna odpowiedzialność biznesu to dobrowolny wkład firmy w sferę społeczną, gospodarczą i środowiskową, bezpośrednio związany z podstawową działalnością firmy. Firma zdecydowała się na strategiczne i systematyczne wspieranie działań ekologicznych, sportowych i ważnych społecznie.

Symbolem projektu stało się LOGO z hasłem «WE SAVE THE PLANET»

W ramach tego projektu producent urządzeń klimatyzacyjnych „Cooper & Hunter” podjął szereg zobowiązań i zapowiedział działania, których realizacja w dłuższej perspektywie wpłynie na poprawę stanu środowiska,

zachowanie warstwy ozonowej, odtworzenie parków, ogrodów i innych zieleni, redukcję emisji szkodliwych substancji, rehabilitację ludności.

KLASA ENERGETYCZNA	KLIMATYZATORY	
	SEER	SCOP
A+++	SEER ≥ 8,5	SCOP ≥ 5,1
A++	6,1 ≤ SEER < 8,5	4,6 ≤ SCOP < 5,1
A+	5,6 ≤ SEER < 6,1	4,0 ≤ SCOP < 4,6
A	5,1 ≤ SEER < 5,6	3,4 ≤ SCOP < 4,0
B	4,6 ≤ SEER < 5,1	3,1 ≤ SCOP < 3,4
C	4,1 ≤ SEER < 4,6	2,8 ≤ SCOP < 3,1
D	SEER < 3,6	SCOP < 2,5

Nazwa marki

Nazwa modelu

Klasa efektywności energetycznej w trybie chłodzenia

Klasa efektywności energetycznej w trybie grzania*

Moc w trybie chłodzenia

Moc w trybie grzania*

SEER

SCOP

Roczne zużycie energii w trybie chłodzenia

Roczne zużycie energii w trybie grzania

Poziom hałasu (dB) jednostka zewnętrzna

Poziom hałasu (dB) jednostka wewnętrzna

3 strefy klimatyczne

*Tylko umiarkowane strefy klimatyczne muszą być opisane

- Strefa zimna
- Strefa umiarkowana
- Strefa ciepła

TECHNOLOGIA ZAAWANSOWANA



R32

Czynnik R32

W naszych urządzeniach stosujemy bezpieczny dla warstwy ozonowej czynnik chłodniczy R32.



Technologia I-Action

Sprężarka wykorzystuje minimalną moc potrzebną do wydajnej pracy urządzenia. Sprawna praca sprężarki na niskiej częstotliwości 1 Hz zapewnia minimalne zużycie energii (do 40W/h). Klimatyzator bez problemu pracuje nawet podczas skoków napięcia od 96 do 265 V.



Powłoka Blue-Fin

Wymiennik ciepła jednostki zewnętrznej posiada specjalną powłokę antykorozyjną, która gwarantuje trwałość i niezawodność. Obudowa z ocynkowanej blachy oraz pokrycie ceramiczną farbą żaroodporną znacząco wydłuża żywotność urządzenia.



Automatyczna ochrona

Najnowsze podzespoły klimatyzatora zapewniają długotrwałą pracę wszystkich elementów oraz błyskawicznie reagują na nieprawidłowe działanie w celu uniknięcia poważnych uszkodzeń w sytuacjach awaryjnych:

- nowoczesny mikroprocesor zapewnia inteligentne sterowanie w każdym trybie pracy,
- automatyczna adaptacja gwarantuje ochronę przed skokami napięcia i zapewnia płynną pracę.



Jakość w każdym detalu

Urządzenia marki C&H są stale udoskonalane przez czołowych inżynierów i projektantów firmy. Dzięki dogłębnym analizom nasze klimatyzatory doskonale wpisują się w wiodące trendy.

TECHNOLOGIA JEDNOSTEK ZAAWANSOWANE ROZWIĄZANIA

Inteligentny system odszraniania

Urządzenie skutecznie uruchamia proces odszraniania dzięki połączeniu wbudowanego czujnika temperatury oraz zaawansowanej logiki. Wydłużenie interwału odszraniania oszczędza energię oraz sprawia, że jest ono nieodczuwalne dla Użytkownika.



Auto-restart

W przypadku utraty zasilania, wszystkie parametry i konfiguracje zostaną automatycznie przywrócone po wznowieniu działania.

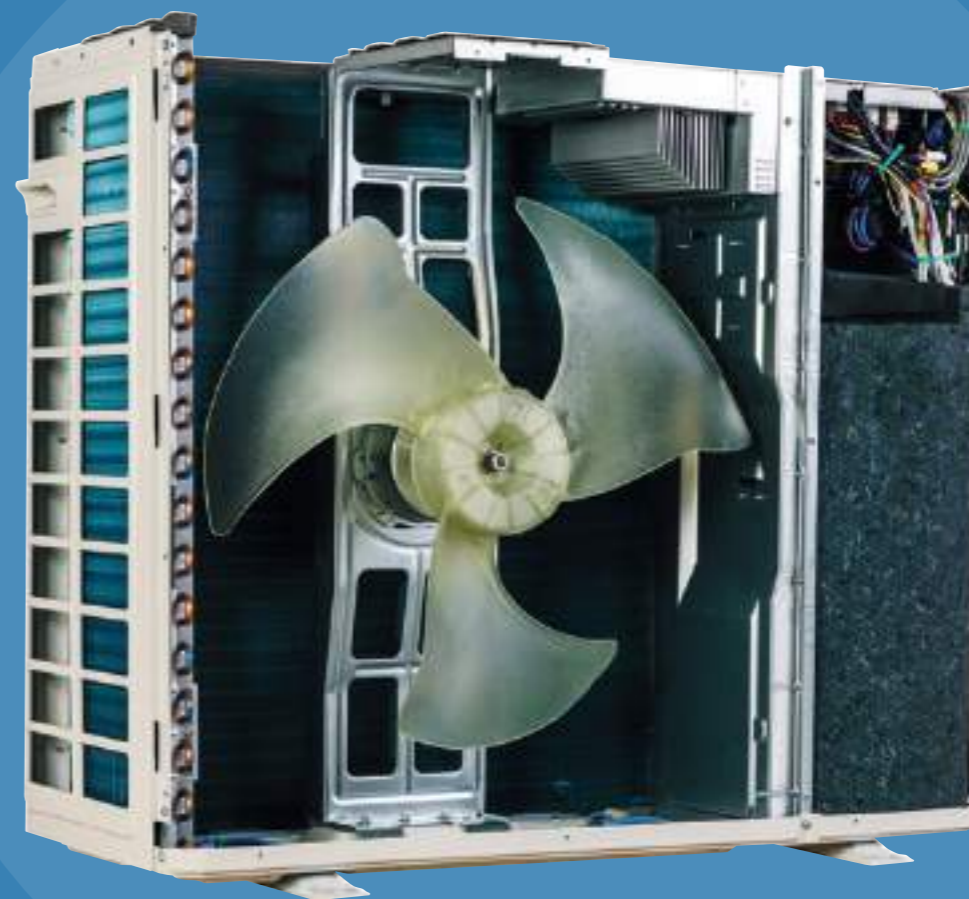

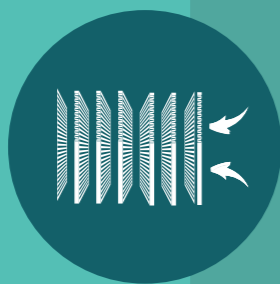

Technologia filtracji CH 7-SKY

Unikalna technologia zapewnia kompleksowe oczyszczenie powietrza w pomieszczeniu. Z jonizatorem powietrza współpracują załączone filtry, które składają się z sześciu elementów:

- filtr z jonami srebra – skutecznie neutralizuje różnego rodzaju bakterie, wirusy i grzyby;
- filtr antybakteryjny - wysoka skuteczność w oczyszczaniu i sterylizacji powietrza - pochłania kurz oraz neutralizuje bakterie, zapobiegając ich namnażaniu;
- filtr katechinowy – katechina to naturalny środek antyseptyczny występujący w liściach zielonej herbaty. Skutecznie blokuje rozwój bakterii i wirusów, zapobiegając ich namnażaniu;
- filtr chitynowy - chityna jest głównym składnikiem pancerzy skorupiaków i cechuje się wysokim poziomem bakteriobójczości. Chityna wraz z powłoką węglowodanową tworzy uporządkowaną strukturę, która wyłapuje wirusy oraz bakterie;
- filtr Stop Formaldehyd – formaldehyd jest szkodliwym związkiem gazowym. Dzięki porowatej strukturze z małymi cząsteczkami węgla filtr ten skutecznie radzi sobie z usuwaniem wszelkiego rodzaju lotnych substancji organicznych.
- filtr z witaminą C – filtr aromatyzowany esencją substancji posiadających w swoim składzie witaminę C. Filtr ten skutecznie usuwa nieprzyjemne zapachy i nasycza powietrze substancjami odżywczymi.



Jonizator powietrza

Za jonizację powietrza odpowiada aktywny filtr elektrostatyczny CH Smart iON, który oczyszcza powietrze ze szkodliwych drobnoustrojów oraz nieprzyjemnych zapachów. Dzięki niemu możesz cieszyć się świeżym powietrzem, co jest szczególnie polecane dla osób z problemami alergicznymi.

TECHNOLOGIA JEDNOSTEK DBAMY O TWOJE ZDROWIE

Samoczyszczenie

Po wyłączeniu klimatyzatora wentylator będzie jeszcze przez chwilę pracował na niskich obrotach, aby osuszyć jednostkę z wilgoci, co skutecznie zapobiega powstawaniu pleśni oraz korozji.



Tryb nocny

Użytkownik ma do wyboru trzy tryby pracy nocnej. Możliwość dopasowania temperatury do swoich potrzeb pozwala na komfortowy sen.



KOMFORT UŻYTKOWANIA

8°C

Funkcja +8°C

Klimatyzator będzie utrzymywał dodatnią temperaturę 8°C w nieużytkowanym pomieszczeniu, co zapobiegnie jego nadmiernemu wychłodzeniu.



Funkcja gorącego startu

Po włączeniu urządzenia w trybie grzania, jednostka zacznie nawiewać powietrze dopiero po osiągnięciu odpowiednio wysokiej temperatury.



Funkcja I FEEL

Sterowanie temperaturą za pomocą czujnika wbudowanego w sterowniku bezprzewodowym. Czujnik mierzy temperaturę w miejscu, w którym się znajduje i przesyła informację do jednostki wewnętrznej. Dzięki temu Użytkownik może szybko uzyskać wymagane parametry dla danego miejsca (w którym znajduje się sterownik).



Funkcja osuszania

Tryb pracy pozwalający na pozbycie się nadmiernej wilgotności z pomieszczenia.



Pionowy/ poziomy ruch żaluzji

Możliwość sterowania kierunkiem nawiewu powietrza dzięki pionowym / i poziomym żaluzjom.

TECHNOLOGIA JEDNOSTEK KOMFORT W TWOIM DOMU

Tryb TURBO

Tryb umożliwiający szybkie osiągnięcie zadanej temperatury (schłodzenie/ ogrzanie) w pomieszczeniu.

Turbo

Kilka prędkości wentylatora

Pozwala na dostosowanie przepływu powietrza do indywidualnych potrzeb Użytkownika.



Blokada klawiszy sterownika

Blokuje dostęp do funkcji klimatyzatora dla osób nieuprawnionych, np. dla dzieci.





Wi-Fi/ możliwość sterowania za pomocą aplikacji

Wbudowany moduł Wi-Fi pozwala na zdalne sterowanie klimatyzatorem za pomocą dedykowanej aplikacji EWPE Smart.



Timer dobowy/ timer tygodniowy

Dzięki funkcji timera możesz zaplanować włączenie/ wyłączenie klimatyzatora w żądanym czasie w okresie 24 godzin/ tygodnia.



Sterownik centralny

Naścienny sterownik, który umożliwia sterowanie kilkoma jednostkami jednocześnie.



Sterowanie BMS

Możliwość zintegrowania urządzenia z systemem inteligentnego zarządzania budynkiem.



Autodiagnoza

Klimatyzator sygnalizuje usterki i błędy za pomocą kodów błędów, które pokazywane są na wyświetlaczu jednostki wewnętrznej.

TECHNOLOGIA JEDNOSTEK INTELIAGENTNE ROZWIĄZANIA



CH
Cooper & Hunter
COMFORT INNOVATIONS



KLIMATYZATORY

POKOJOWE

- ▶ Supreme
- ▶ Supreme Continental 2
- ▶ Daytona 2
- ▶ Arctic 2
- ▶ Veritas 2
- ▶ Alpha 2
- ▶ Konsole





Klimatyzator Supreme to urządzenie nowej generacji, wykorzystujące efektywny ekologicznie czynnik chłodniczy R32. Szeroki zakres temperatur zarówno na chłodzeniu (-18°C do +54°C), jak i na grzaniu (-30°C do +24°C) pozwala na wykorzystywanie urządzenia przez cały rok, a nowoczesny, elegancki wygląd doskonale dopasuje się do każdego wnętrza.



Chłodzenie -18°C do +54°C
Grzanie -30°C do +24°C

WI-FI R32



► Funkcje

Inteligentny system odszraniania	Pionowy ruch żaluzji	Funkcja gorącego startu	Funkcja Turbo	Komfortowy tryb nocny	Funkcja cichej pracy	Funkcja auto-restart	Funkcja Wi-Fi	Wyświetlacz LED
Autodiagnoza jednostki	Kilka prędkości wentylatora	Timer 24h	Blokada klawiatury	Funkcja I FEEL	Jonizator powietrza	Filtr CH7 - SKY	Czynnik R32	Funkcja oszczędzania energii
Samoczyszczenie jednostki	Funkcja I-ACTION	Grzanie 8°C	Powłoka Blue Fin	Dwustopniowa sprężarka	Klasa energetyczna A+++	Poziomy ruch żaluzji	Grzałka tacy ociekowej	Funkcja osuszania
Zmywalny filtr powietrza	Sterowanie centralne	Sterowanie BMS	Kontrola Key-Card	Timer tygodniowy				

● Opcja ► Opis funkcji str. 130

► Sterowanie i akcesoria

STANDARD		OPCJA		
Sterownik bezprzewodowy YAGIFB3 (Wi-Fi)	Sterownik przewodowy XK76	*Sterownik przewodowy CE50-24/E	*Sterownik centralny CE52-24/F(C)	Moduł sterowania On/Off MK010

* Do podłączenia sterownika centralnego CE52-24/F lub CE50-24/E wymagany jest sterownik ścienny XK76 dla każdej jednostki

MODEL		CH-S09FTXAM2S-WP CH-S09FTXAM2S-SC CH-S09FTXAM2S-GD CH-S09FTXAM2S-BL	CH-S12FTXAM2S-WP CH-S12FTXAM2S-SC CH-S12FTXAM2S-GD CH-S12FTXAM2S-BL	CH-S18FTXAM2S-WP CH-S18FTXAM2S-SC CH-S18FTXAM2S-GD CH-S18FTXAM2S-BL	CH-S24FTXAM2S-WP CH-S24FTXAM2S-SC CH-S24FTXAM2S-GD CH-S24FTXAM2S-BL	
Zasilanie		220-240V-50Hz/1 faza				
Chłodzenie	Wydajność nominalna (min-max)	kW	2.70 (0.70-5.00)	3.50 (0.85-5.00)	5.30 (1.20-7.20)	7.03 (2.00-9.00)
	Pobór mocy nominalny (min-max)	W	550 (80-1800)	840 (60-1900)	1320 (350-2500)	1850 (450-3700)
	Prąd pracy	A	3.52	5.10	5.90	11.00
	EER	W/W	4.91	4.20	4.02	3.80
	Roczne zużycie energii	kWh/rok	111	144	281	377
	SEER	W/W	8.50	8.50	6.60	6.50
Klasa energetyczna			A+++	A+++	A++	A++
Grzanie	Wydajność nominalna (min-max)	kW	3.50 (0.70-5.50)	4.20 (0.88-7.20)	5.57 (1.20-9.20)	7.03 (2.00-9.50)
	Pobór mocy nominalny (min-max)	W	750 (130-2400)	950 (130-2600)	1320 (350-3300)	1750 (380-3800)
	Prąd pracy	A	4.63	5.70	5.90	10.76
	COP	W/W	4.70	4.42	4.22	4.00
	Roczne zużycie energii	kWh/rok	961	961	1877	1840
	SCOP	W/W	5.10	5.10	4.40	4.10
Klasa energetyczna			A+++	A+++	A+	A+
Komunikacja Wi-Fi		+/-	+	+	+	
JEDNOSTKA WEWNĘTRZNA						
Wymiary (szer. x głęb. x wys.)	mm	996x225x301	996x225x301	1101x249x327	1101x249x327	
Wymiary transportowe (szer. x głęb. x wys.)	mm	1057x307x377	1057x307x377	1164x339x402	1164x339x402	
Waga netto/brutto	kg	13.0/16.0	13.5/16.5	16.5/20.0	16.5/20.0	
Przepływ powietrza	m³/h	430/500/560/620/670/720/800	450/530/580/630/680/730/800	600/780/950/1150/1200	650/750/800/850/950/1100/1250	
Poziom ciśnienia akustycznego	dB(A)	18/22/26/30/34/38/43	20/24/28/32/36/41/46	30/33/36/39/42/45/48	32/35/38/41/44/47/50	
JEDNOSTKA ZEWNĘTRZNA						
Wymiary (szer. x głęb. x wys.)	mm	899x378x596	899x378x596	1000x427x790	1000x427x790	
Wymiary transportowe (szer. x głęb. x wys.)	mm	945x417x630	945x417x630	1080x485x840	1080x485x840	
Waga netto/brutto	kg	44.5/47.5	45.5/48.5	64.0/69.0	65.0/70.0	
Przepływ powietrza	m³/h	2400	2400	4000	4000	
Poziom ciśnienia akustycznego	dB(A)	53	54	56	56	
Rury chłodnicze	Ciecz/gaz	mm(cal)	Ø6.35/Ø9.52 (1/4"/3/8")	Ø6.35/Ø9.52 (1/4"/3/8")	Ø6.35/Ø15.9 (1/4"/5/8")	Ø6.35/Ø15.9 (1/4"/5/8")
	Ilość czynnika chłodniczego	kg	1.00	1.00	1.50	2.00
	Dodatkowa ilość czynnika	g/m	20	20	40	50
	Standardowa długość instalacji	m	5	5	5	7.5
	Maksymalna długość	m	15	40	40	50
Maksymalna różnica wysokości	m	10	20	20	30	
Zalecane przewody elektryczne i zabezpieczenia	Zasilana jednostka/przekrój	mm²	zewnątrzna / 3x2.5	zewnątrzna / 3x2.5	zewnątrzna / 3x2.5	zewnątrzna / 3x2.5
	Komunikacja	mm²	4x1.0	4x1.0	4x1.0	4x1.0
	Zabezpieczenie	A	16	16	20	25
Zakresy temperatur pracy jedn. zewnętrznej: chłodzenie / grzanie	°C	-18-54/-30-24	-18-54/-30-24	-18-54/-30-24	-18-54/-30-24	

JEDNOSTKA WEWNĘTRZNA

Model	A (szer.)	B (wys.)	C (głęb.)
CH-S09FTXAM2S-WP/SC/GD/BL	996	301	225
CH-S12FTXAM2S-WP/SC/GD/BL	996	301	225
CH-S18FTXAM2S-WP/SC/GD/BL	1101	327	249
CH-S24FTXAM2S-WP/SC/GD/BL	1101	327	249

JEDNOSTKA ZEWNĘTRZNA

Model	A (szer.)	B (wys.)	C (głęb.)	DxE (rozstaw)
CH-S09FTXAM2S-WP/SC/GD/BL	899	596	378	550x354
CH-S12FTXAM2S-WP/SC/GD/BL	899	596	378	550x354
CH-S18FTXAM2S-WP/SC/GD/BL	1000	790	427	610x395
CH-S24FTXAM2S-WP/SC/GD/BL	1000	790	427	610x395

SUPREME CONTINENTAL 2



Klimatyzator z serii Supreme Continental 2 to połączenie nowoczesnego designu jednostki wewnętrznej Supreme (dostępnej w 4 kolorach), z mocą i wydajnością Arctic. Szeroki zakres temperatur zarówno na chłodzeniu (-15°C do +50°C), jak i na grzaniu (-25°C do +30°C). Klimatyzator przystosowany jest do pracy na ogrzewaniu w krajach środkowej strefy klimatycznej, a zastosowanie najnowocześniejszej technologii CH UV Cleaner zapewnia sterylne czyste powietrze w pomieszczeniu.



SUPREME CONTINENTAL 2



Chłodzenie -15°C do +50°C
 Grzanie -25°C do +30°C
WI-FI **R32** **UV Cleaner**



Funkcje

● Opcja ▶ Opis funkcji str. 130

Sterowanie i akcesoria

STANDARD		OPCJA		
Sterownik bezprzewodowy YAGIFB3 (WiFi)	Sterownik przewodowy XK76	* Sterownik przewodowy CE50-24/E	* Sterownik centralny CE52-24/F(C)	Moduł sterowania On/Off MK010

* Do podłączenia sterownika centralnego CE52-24/F lub CE50-24/E wymagany jest sterownik ścienny XK76 dla każdej jednostki

SUPREME CONTINENTAL 2

DANE TECHNICZNE

MODEL		CH-S09FTXAL2-GD CH-S09FTXAL2-SC CH-S09FTXAL2-FB CH-S09FTXAL2-WP	CH-S12FTXAL2-GD CH-S12FTXAL2-SC CH-S12FTXAL2-FB CH-S12FTXAL2-WP	CH-S18FTXAL2-GD CH-S18FTXAL2-SC CH-S18FTXAL2-FB CH-S18FTXAL2-WP	CH-S24FTXAL2-GD CH-S24FTXAL2-SC CH-S24FTXAL2-FB CH-S24FTXAL2-WP	
Zasilanie	V-Hz/faza	220-240V-50Hz/1 faza				
Chłodzenie	Wydajność nominalna	kW	2.70	3.50	5.30	7.10
	Pobór mocy nominalny	W	600	875	1413	2030
	Prąd pracy	A	3.10	4.10	6.50	9.00
	EER	W/W	4.50	4.00	3.75	3.50
	Roczne zużycie energii	kWh/rok	105	144	244	355
	SEER	W/W	9.00	8.50	7.60	7.00
Grzanie	Klasa energetyczna		A+++	A+++	A++	A++
	Wydajność nominalna	kW	3.00	3.81	5.60	7.80
	Pobór mocy nominalny	W	680	952	1333	2000
	Prąd pracy	A	3.70	4.50	6.20	9.30
	COP	W/W	4.41	4.00	4.20	3.90
	Roczne zużycie energii	kWh/rok	913	1018	1400	1867
SCOP	W/W	4.60	4.40	4.30	4.20	
Klasa energetyczna		A++	A+	A+	A+	
Komunikacja Wi-Fi		+/-	+	+	+	
JEDNOSTKA WEWNĘTRZNA						
Wymiary (szer. x głęb. x wys.)	mm	865x210x290	865x210x290	996x225x301	1101x249x327	
Wymiary transportowe (szer. x głęb. x wys.)	mm	928x278x364	928x278x364	1057x307x377	1164x339x402	
Waga netto/brutto	kg	10.5/12.5	10.5/12.5	13.0/16.0	16.0/19.5	
Przepływ powietrza	m³/h	180/390/420/450/490/540/590/660	180/390/420/450/490/540/590/680	460/520/570/610/680/750/850	600/800/850/900/950/1000/1100/1250	
Poziom ciśnienia akustycznego Chłodzenie	dB(A)	19/22/26/30/34/36/38/41	19/23/29/32/35/37/39/43	31/32/35/37/39/41/43	27/33/36/38/40/41/44/48	
Poziom ciśnienia akustycznego Grzanie	dB(A)	28/30/32/34/36/38/41	29/31/33/36/38/39/43	33/36/38/40/42/45/47	35/36/40/41/43/47/50	
JEDNOSTKA ZEWNĘTRZNA						
Wymiary (szer. x głęb. x wys.)	mm	732x330x555	802x350x555	958x402x660	958x402x660	
Wymiary transportowe (szer. x głęb. x wys.)	mm	791x373x590	869x395x594	1029x453x715	1029x453x715	
Waga netto/brutto	kg	27.0/29.5	29.0/31.5	42.0/46.5	42.5/47.0	
Przepływ powietrza	m³/h	1950	2200	3600	3600	
Poziom ciśnienia akustycznego	dB(A)	50	52	57	59	
Rury chłodnicze	Ciecz/gaz	mm(cal)	Ø6.38/Ø9.53 (1/4"/3/8")	Ø6.38/Ø9.53 (1/4"/3/8")	Ø6.38/Ø12.7 (1/4"/1/2")	Ø6.38/Ø15.88 (1/4"/5/8")
	Ilość czynnika chłodniczego	kg	0.70	0.80	1.00	1.50
	Dodatkowa ilość czynnika	g/m	16	16	16	40
	Standardowa długość instalacji	m	5	5	5	5
	Maksymalna długość	m	15	20	25	25
Maksymalna różnica wysokości	m	10	10	10	10	
Zasilana jednostka/przekrój	mm²	zewnątrzna / 3x2.5				
Zalecane przewody elektryczne i zabezpieczenia	mm²	4x1.0	4x1.0	4x1.0	4x1.0	
Zabezpieczenie	A	10	10	16	16	
Zakresy temperatur pracy jedn. zewnętrznej: chłodzenie / grzanie	°C	-15-50/-25-30	-15-50/-25-30	-15-50/-25-30	-15-50/-25-30	

JEDNOSTKA WEWNĘTRZNA					
	Model	A (szer.)	B (wys.)	C (głęb.)	
	CH-S09FTXAL2-GD/SC/FB/WP	865	290	210	
	CH-S12FTXAL2-GD/SC/FB/WP	865	290	210	
	CH-S18FTXAL2-GD/SC/FB/WP	996	301	225	
	CH-S24FTXAL2-GD/SC/FB/WP	1101	327	249	
JEDNOSTKA ZEWNĘTRZNA					
	Model	A (szer.)	B (wys.)	C (głęb.)	DxE (rozstaw)
	CH-S09FTXAL2-GD/SC/FB/WP	732	555	330	455x310
	CH-S12FTXAL2-GD/SC/FB/WP	802	555	350	512x332
	CH-S18FTXAL2-GD/SC/FB/WP	958	660	402	570x371
	CH-S24FTXAL2-GD/SC/FB/WP	958	660	402	570x371



Klimatyzatory Daytona 2 za sprawą unikalnego panela jednostki wewnętrznej idealnie komponują się z każdym wnętrzem. Szeroki zakres temperatur pracy umożliwia korzystanie z urządzenia przez cały rok. Praca w niskich temperaturach zewnętrznych sięgających -25°C w trybie grzania zapewni poczucie komfortu zimą, natomiast latem urządzenie przyjemnie schłodzi każde pomieszczenie. Zaletą tych urządzeń jest dyskretna praca, a także elegancki, smukły wygląd.





Chłodzenie -15°C do +50°C
Grzanie -25°C do +30°C

WI-FI R32



▶ Funkcje

Inteligentny system odszraniania	Pionowy ruch żaluzji	Funkcja gorącego startu	Funkcja Turbo	Komfortowy tryb nocny	Funkcja cichej pracy	Funkcja auto-restart	Funkcja Wi-Fi	Funkcja I-Action
Autodiagnoza jednostki	Kilka prędkości wentylatora	Timer 24h	Blokada klawiatury	Funkcja I FEEL	Jonizator powietrza	Filtr CH7 - SKY	Czynnik R32	Zmywalny filtr powietrza
Samoczyszczenie jednostki	Grzanie 8°C	Powłoka Blue Fin	Poziomy ruch żaluzji	Wyświetlacz LED	Funkcja oszczędzania energii	Grzałka tacy ociekowej	Funkcja osuszania	
Sterowanie centralne	Sterowanie BMS	Kontrola Key-Card	Timer tygodniowy					

● Opcja ▶ Opis funkcji str. 130

▶ Sterowanie i akcesoria

STANDARD		OPCJA		
Sterownik bezprzewodowy YAC1FB9 (WIFI)	Sterownik przewodowy XK76	* Sterownik przewodowy CE50-24/E	* Sterownik centralny CE52-24/F(C)	Moduł sterowania On/Off MK010

* Do podłączenia sterownika centralnego CE52-24/F lub CE50-24/E wymagany jest sterownik ścienny XK76 dla każdej jednostki

MODEL		CH-S09FTXD2-BL/SC/WP	CH-S12FTXD2-BL/SC/WP	CH-S18FTXD2-BL/SC/WP	CH-S24FTXD2-BL/SC/WP	
Zasilanie	V-Hz/faza	220-240V-50Hz/1 faza				
Chłodzenie	Wydajność nominalna	2.70	3.51	5.20	7.10	
	Pobór mocy nominalny	695	962	1576	2030	
	Prąd pracy	3.10	4.30	7.10	9.00	
	EER	3.88	3.65	3.30	3.50	
	Roczne zużycie energii	kWh/rok	126	173	256	355
Grzanie	SEER	7.50	7.10	7.10	7.00	
	Klasa energetyczna	A++	A++	A++	A++	
	Wydajność nominalna	3.00	3.81	5.60	7.80	
	Pobór mocy nominalny	700	953	1436	2000	
	Prąd pracy	3.20	4.60	6.30	9.30	
Komunikacja Wi-Fi	COP	4.29	4.00	/	3.90	
	Roczne zużycie energii	kWh/rok	900	1093	1400	1867
	SCOP	4.20	4.10	4.20	4.20	
	Klasa energetyczna	A+	A+	A+	A+	
		+/-	+	+	+	
JEDNOSTKA WEWNĘTRZNA						
Wymiary (szer. x głęb. x wys.)	mm	889x212x294	889x212x294	1013x221x307	1122x247x329	
Wymiary transportowe (szer. x głęb. x wys.)	mm	935x273x349	935x273x349	1055x287x366	1172x322x398	
Waga netto/brutto	kg	11.0/13.0	11.0/13.0	13.5/16.0	16.5/19.5	
Przepływ powietrza	m³/h	390/420/440/470/540/570/610	300/360/420/480/540/600/650/700	460/520/570/610/680/750/850	600/800/850/900/950/1000/1100/1250	
Poziom ciśnienia akustycznego	dB(A)	18/22/24/26/30/34/37	19/22/24/27/32/35/38	24/27/30/34/38/40/45	26/28/35/37/39/42/47	
JEDNOSTKA ZEWNĘTRZNA						
Wymiary (szer. x głęb. x wys.)	mm	732x330x555	732x330x555	802x350x555	958x402x660	
Wymiary transportowe (szer. x głęb. x wys.)	mm	791x373x590	791x373x590	869x395x594	1029x453x715	
Waga netto/brutto	kg	23.5/26.0	24.5/27.0	30.5/33.0	41.5/46.0	
Przepływ powietrza	m³/h	1950	1950	2200	3600	
Poziom ciśnienia akustycznego	dB(A)	50	52	56	59	
Rury chłodnicze	Ciecz/gaz	mm(cal)	6.38/9.53 (1/4"/3/8")	6.38/9.53 (1/4"/3/8")	6.38/12.7 (1/4"/1/2")	6.38/15.88 (1/4"/5/8")
	Ilość czynnika chłodniczego	kg	0.53	0.57	0.82	1.50
	Dodatkowa ilość czynnika	g/m	16	16	16	40
	Standardowa długość instalacji	m	5	5	5	5
	Maksymalna długość	m	15	15	25	25
Maksymalna różnica wysokości	m	10	10	10	10	
Zalecane przewody elektryczne i zabezpieczenia	Zasilana jednostka/przekrój	mm²	zewnątrzna / 3x2.5	zewnątrzna / 3x2.5	zewnątrzna / 3x2.5	zewnątrzna / 3x2.5
	Komunikacja	mm²	4x1.5	4x1.5	4x1.5	4x1.5
	Zabezpieczenie	A	10	16	16	25
Zakresy temperatur pracy jedn. zewnętrznej: chłodzenie / grzanie	°C	-15-50/-25-30	-15-50/-25-30	-15-50/-25-30	-15-50/-25-30	

JEDNOSTKA WEWNĘTRZNA				
Model	A (szer.)	B (wys.)	C (głęb.)	
CH-S09FTXD2-BL/SC/WP	889	294	212	
CH-S12FTXD2-BL/SC/WP	889	294	212	
CH-S18FTXD2-BL/SC/WP	1013	307	221	
CH-S24FTXD2-BL/SC/WP	1122	329	247	

JEDNOSTKA ZEWNĘTRZNA					
Model	A (szer.)	B (wys.)	C (głęb.)	DxE (rozstaw)	
CH-S09FTXD2-BL/SC/WP	732	555	330	455x310	
CH-S12FTXD2-BL/SC/WP	732	555	330	455x310	
CH-S18FTXD2-BL/SC/WP	802	555	350	512x332	
CH-S24FTXD2-BL/SC/WP	958	660	402	570x371	



Arctic 2 – urządzenie stworzone do pracy w trybie grzania przy niskich temperaturach zewnętrznych sięgających -25°C . Wyposażone w grzałkę tacy ociekowej, jak również jonizator powietrza. Seria klimatyzatorów Arctic 2 została zaprojektowana, aby dbać o komfort życia i pobyt w pomieszczeniach o każdej porze roku.

ARCTIC 2





Chłodzenie -15°C do +50°C
 Grzanie -25°C do +30°C

WI-FI R32

▶ Funkcje

Inteligentny system odszraniania	Pionowy ruch żaluzji	Funkcja gorącego startu	Funkcja Turbo	Komfortowy tryb nocny	Funkcja cichej pracy	Funkcja auto-restart	Funkcja Wi-Fi	Funkcja oszczędzania energii
Autodiagnoza jednostki	Kilka prędkości wentylatora	Timer 24h	Blokada klawiatury	Funkcja I FEEL	Jonizator powietrza	Filtr CH7 - SKY	Czynnik R32	Funkcja osuszania
Samoczyszczenie jednostki	Funkcja I-Action	Grzanie 8°C	Powłoka Blue Fin	Poziomy ruch żaluzji	Wyświetlacz LED	Grzałka tacy ociekowej	Zmywalny filtr powietrza	
Sterowanie centralne	Sterowanie BMS	Kontrola Key-Card	Timer tygodniowy					

● Opcja ▶ Opis funkcji str. 130

▶ Sterowanie i akcesoria

STANDARD		OPCJA		
Sterownik bezprzewodowy YACIFB9 (Wi-Fi)	Sterownik przewodowy XK76	* Sterownik przewodowy CE50-24/E	* Sterownik centralny CE52-24/F(C)	Moduł sterowania On/Off MK010

* Do podłączenia sterownika centralnego CE52-24/F lub CE50-24/E wymagany jest sterownik ścienny XK76 dla każdej jednostki

MODEL		CH-S09FTXLA2-NG	CH-S12FTXLA2-NG	CH-S18FTXLA2-NG	CH-S24FTXLA2-NG	
Zasilanie	V-Hz/faza	220-240V-50Hz/1 faza				
Chłodzenie	Wydajność nominalna	kW	2.70	3.51	5.20	7.10
	Pobór mocy nominalny	W	695	962	1576	2030
	Prąd pracy	A	3.10	4.30	7.10	9.00
	EER	W/W	3.88	3.65	3.29	3.50
	Roczne zużycie energii	kWh/rok	126	173	256	355
	SEER	W/W	7.50	7.10	7.10	7.00
Grzanie	Klasa energetyczna	A++	A++	A++	A++	
	Wydajność nominalna (min-max)	kW	3.00	3.81	5.60	7.80
	Pobór mocy nominalny (min-max)	W	700	953	1436	2000
	Prąd pracy	A	3.20	4.60	6.30	9.30
	COP	W/W	4.29	4.00	3.90	3.90
	Roczne zużycie energii	kWh/rok	900	1093	1400	1867
SCOP	W/W	4.20	4.10	4.20	4.20	
Klasa energetyczna		A+	A+	A+	A+	
Komunikacja Wi-Fi	+/-	+	+	+	+	

JEDNOSTKA WEWNĘTRZNA					
Wymiary (szer. x głęb. x wys.)	mm	845x209x289	845x209x289	970x224x300	1078x246x325
Wymiary transportowe (szer. x głęb. x wys.)	mm	900x272x351	900x272x351	1020x294x370	1145x335x410
Waga netto/brutto	kg	10.5/12.5	10.5/12.5	13.0/15.5	16.5/19.5
Przepływ powietrza	m³/h	390/420/440/470/540/570/610	360/420/480/540/600/650/700	460/520/570/610/680/750/850	800/850/900/950/1000/1100/1250
Poziom ciśnienia akustycznego	dB(A)	20/22/24/26/28/32/37	21/23/24/26/29/33/38	24/27/31/34/38/41/45	27/29/33/37/39/42/47
Poziom ciśnienia akustycznego	dB(A)	23/24/27/29/30/33/38	24/27/28/30/32/35/40	27/30/33/36/39/43/47	29/30/33/38/41/45/49

JEDNOSTKA ZEWNĘTRZNA					
Wymiary (szer. x głęb. x wys.)	mm	732x330x555	732x330x555	802x350x555	958x402x660
Wymiary transportowe (szer. x głęb. x wys.)	mm	791x373x590	791x373x590	869x395x594	1029x453x715
Waga netto/brutto	kg	24.5/27.0	24.5/27.0	30.5/33.0	41.5/46.0
Przepływ powietrza	m³/h	1950	1950	2200	3600
Poziom ciśnienia akustycznego	dB(A)	50	52	56	59
Ciecz/gaz	mm(cal)	Ø6.35/9.52 (1/4"/3/8")	Ø6.35/9.52 (1/4"/3/8")	Ø6.35/12.70 (1/4"/1/2")	Ø6.35/15.9 (1/4"/5/8")
Ilość czynnika chłodniczego	kg	0.53	0.57	0.82	1.50
Dodatkowa ilość czynnika	g/m	16	16	16	40
Standardowa długość instalacji	m	5	5	5	5
Maksymalna długość	m	15	15	25	25
Maksymalna różnica wysokości	m	10	10	10	10
Zalecane przewody elektryczne i zabezpieczenia	mm²	zewnętrzna / 3x2.5	zewnętrzna / 3x2.5	zewnętrzna / 3x2.5	zewnętrzna / 3x2.5
Komunikacja	mm²	4x1.0	4x1.0	4x1.0	4x1.0
Zabezpieczenie	A	10	10	16	16
Zakresy temperatur pracy jedn. zewnętrznej: chłodzenie / grzanie	°C	-15-50/-25-30	-15-50/-25-30	-15-50/-25-30	-15-50/-25-30

JEDNOSTKA WEWNĘTRZNA

Model	Szer. (A)	Wys. (B)	Gł. (C)
CH-S09FTXLA2-NG	845	289	209
CH-S12FTXLA2-NG	845	289	209
CH-S18FTXLA2-NG	970	300	224
CH-S24FTXLA2-NG	1078	325	246

JEDNOSTKA ZEWNĘTRZNA

Model	Szer. (A)	Wys. (B)	Gł. (C)	Rozstaw (DxE)
CH-S09FTXLA2-NG	732	555	330	455x310
CH-S12FTXLA2-NG	732	555	330	455x310
CH-S18FTXLA2-NG	802	555	350	512.5x332
CH-S24FTXLA2-NG	958	660	402	570x371

VERITAS 2



Klimatyzatory Veritas 2 - popularna wśród klientów seria klimatyzatorów ściennych, wykorzystujących ekologiczny czynnik R32. W urządzeniach zastosowane zostały wszelkie technologie używane przy produkcji urządzeń klasy premium, m.in. technologię filtracji 7 - sky, wbudowany moduł WIFI oraz jonizator plazmowy.

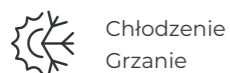

Chłodzenie
Grzanie

-15°C do +43°C/(50°C)
-15°C/(-25°C) do +24°C/(30°C)

WI-FI

R32

● Dla modelu: CH-S24FTXQ2-NG

▶ Funkcje

Inteligentny system odszraniania	Pionowy ruch żaluzji	Funkcja gorącego startu	Funkcja Turbo	Komfortowy tryb nocny	Funkcja cichej pracy	Funkcja auto-restart	Funkcja Wi-Fi	Funkcja oszczędzania energii
Autodiagnoza jednostki	Kilka prędkości wentylatora	Timer 24h	Blokada klawiatury	Funkcja I FEEL	Jonizator powietrza	Filtr CH7 - SKY	Czynnik R32	Funkcja osuszania
Samoczyszczenie jednostki	Funkcja I-Action	Grzanie 8°C	Powłoka Blue Fin	Wyświetlacz LED	Poziomy ruch żaluzji*	Zmywalny filtr powietrza	Grzałka tacy ociekowej**	
Sterowanie centralne	Sterowanie BMS	Kontrola Key-Card	Timer tygodniowy					

* Dla modelu: CH-S18FTXQ2-NG / CH-S24FTXQ2-NG
** Dla modelu: CH-S24FTXQ2-NG

● Opcja ▶ Opis funkcji str. 130

▶ Sterowanie i akcesoria

STANDARD		OPCJA		
Sterownik bezprzewodowy YAC1FB9 (Wi-Fi)	Sterownik przewodowy XK76	* Sterownik przewodowy CE50-24/E	* Sterownik centralny CE52-24/F(C)	Moduł sterowania On/Off MK010

* Do podłączenia sterownika centralnego CE52-24/F lub CE50-24/E wymagany jest sterownik ścienny XK76 dla każdej jednostki

MODEL		CH-S07FTXQ2-NG	CH-S09FTXQ2-NG	CH-S12FTXQ2-NG	CH-S18FTXQ2-NG	CH-S24FTXQ2-NG	
Zasilanie	V-Hz/faza	220-240V-50Hz/1 faza					
Chłodzenie	Wydajność nominalna	kW	2.35	2.50	3.20	4.60	7.10
	Pobór mocy nominalny	W	681	720	933	1355	2030
	Prąd pracy	A	3.30	3.20	4.15	5.90	9.00
	EER	W/W	3.45	3.47	3.43	3.39	3.50
	Roczne zużycie energii	kWh/rok	161	135	172	251	355
	SEER	W/W	5.10	6.50	6.50	6.40	7.00
Grzanie	Wydajność nominalna	kW	2.50	2.80	3.40	5.20	7.80
	Pobór mocy nominalny	W	649	750	872	1340	2000
	Prąd pracy	A	3.50	3.20	3.86	5.80	9.30
	COP	W/W	3.85	3.73	3.90	3.88	3.90
	Roczne zużycie energii	kWh/rok	820	875	922	1295	1867
	SCOP	W/W	3.80	4.00	4.10	4.00	4.20
Klasa energetyczna		A	A+	A+	A+	A+	
Komunikacja Wi-Fi	+/-	+	+	+	+	+	

JEDNOSTKA WEWNĘTRZNA						
Wymiary (szer. x głęb. x wys.)	mm	713x195x270	713x195x270	845x209x289	970x224x300	1078x246x325
Wymiary transportowe (szer. x głęb. x wys.)	mm	760x259x334	760x259x334	900x272x351	1038x305x380	1145x335x410
Waga netto/brutto	kg	8.2/9.7	8.0/9.5	10.5/12.5	13.5/16.0	16.0/19.0
Przepływ powietrza	m³/h	300/390/420/500	300/390/420/500	420/490/620/680	600/700/800/850	800/850/900/950/1000/1100/1250
Poziom ciśnienia akustycznego Chłodzenie	dB(A)	27/33/38/40	25/32/36/39	23/29/32/35/36/38/41	34/38/42/44	33/36/38/40/41/44/48
Poziom ciśnienia akustycznego Grzanie	dB(A)	28/33/35/38	26/33/36/39	26/28/32/34/36/38/41	37/41/46/48	35/36/40/41/43/47/50

JEDNOSTKA ZEWNĘTRZNA							
Wymiary (szer. x głęb. x wys.)	mm	710x293x450	732x330x550	732x330x550	732x330x555	958x402x660	
Wymiary transportowe (szer. x głęb. x wys.)	mm	761x327x500	789x390x600	789x390x600	791x373x590	1029x453x715	
Waga netto/brutto	kg	20.8/22.8	25.0/27.5	25.0/27.5	26.5/29.0	41.5/46.0	
Przepływ powietrza	m³/h	1400	1950	1950	1950	3600	
Poziom ciśnienia akustycznego	dB(A)	51	51	52	55	59	
Rury chłodnicze	Ciecz/gaz	mm(cal)	Ø6.35/Ø9.52 (1/4"/3/8")	Ø6.35/Ø9.52 (1/4"/3/8")	Ø6.35/Ø9.52 (1/4"/3/8")	Ø6.35/Ø15.9 (1/4"/5/8")	
	Ilość czynnika chłodniczego	kg	0.45	0.50	0.57	0.75	1.50
	Dodatkowa ilość czynnika	g/m	16	16	16	16	40
	Standardowa długość instalacji	m	5	5	5	5	5
	Maksymalna długość	m	15	15	15	25	25
Maksymalna różnica wysokości	m	10	10	10	10	10	
Zalecane przewody elektryczne i zabezpieczenia	Zasilana jednostka/przekrój	mm²	zewnątrzna / 3x2.5	zewnątrzna / 3x2.5	zewnątrzna / 3x2.5	zewnątrzna / 3x2.5	zewnątrzna / 3x2.5
	Komunikacja	mm²	4x1.0	4x1.0	4x1.0	4x1.5	4x1.5
	Zabezpieczenie	A	10	10	10	16	25
Zakresy temperatur pracy jedn. zewnętrznej: chłodzenie/grzanie	°C	-15-43/-15-24	-15-43/-15-24	-15-43/-15-24	-15-43/-15-24	-15-50/-25-30	

JEDNOSTKA WEWNĘTRZNA			
Model	A (szer.)	B (wys.)	C (głęb.)
CH-S07FTXQ2-NG	713	270	195
CH-S09FTXQ2-NG	713	270	195
CH-S12FTXQ2-NG	845	289	209
CH-S18FTXQ2-NG	970	300	224
CH-S24FTXQ2-NG	1078	325	246

JEDNOSTKA ZEWNĘTRZNA				
Model	A (szer.)	B (wys.)	C (głęb.)	Rozstaw DxE (rozstaw)
CH-S07FTXQ2-NG	710	450	293	430x272
CH-S09FTXQ2-NG	732	550	330	455x310
CH-S12FTXQ2-NG	732	550	330	455x310
CH-S18FTXQ2-NG	732	555	330	455x310
CH-S24FTXQ2-NG	958	660	402	570x371

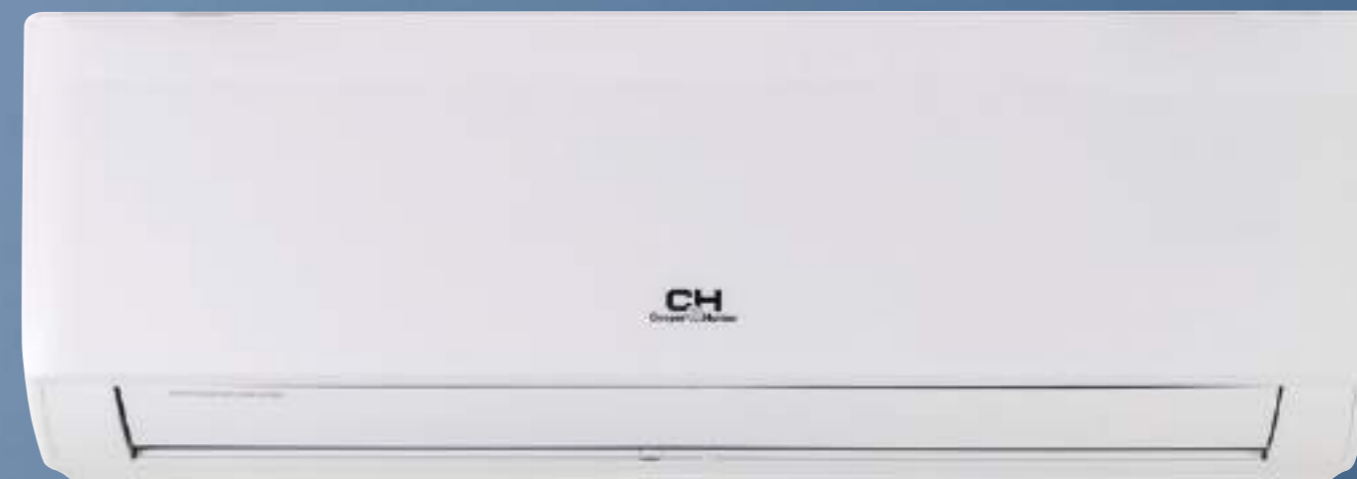

Klimatyzatory Alpha 2 - klimatyzatory od kilku sezonów cieszące się niesłabnącą popularnością, wykorzystujące ekologiczny czynnik R32. W urządzeniach zastosowane zostały wszelkie technologie używane przy produkcji urządzeń klasy premium, m.in technologię filtracji CH 7-SKY, wbudowany moduł WIFI oraz jonizator plazmowy.

ALPHA 2





Chłodzenie
Grzanie

-15°C do +43°C/(50°C)
-15°C/(-25°C) do +24°C/(30°C)

WI-FI

R32

● Dla modelu: CH-S24FTXE2-NG

▶ Funkcje

Inteligentny system odszraniania	Pionowy ruch żaluzji	Funkcja gorącego startu	Funkcja Turbo	Komfortowy tryb nocny	Funkcja cichej pracy	Funkcja auto-restart	Funkcja Wi-Fi	Funkcja oszczędzania energii
Autodiagnoza jednostki	Kilka prędkości wentylatora	Timer 24h	Blokada klawiatury	Funkcja I FEEL	Jonizator powietrza	Filtr CH7 - SKY	Czynnik R32	Funkcja osuszania
Samoczyszczenie jednostki	Funkcja I-ACTION	Grzanie 8°C	Powłoka Blue Fin	Wyświetlacz LED	Poziomy ruch żaluzji*	Zmywalny filtr powietrza	Grzałka tacy ociekowej**	
Sterowanie centralne	Sterowanie BMS	Kontrola Key-Card	Timer tygodniowy					

* Dla modelu: CH-S18FTXE2-NG / CH-S24FTXE2-NG
** Dla modelu: CH-S24FTXE2-NG

● Opcja ▶ Opis funkcji str. 130

▶ Sterowanie i akcesoria

STANDARD		OPCJA		
Sterownik bezprzewodowy YACIFB9 (Wi-Fi)	Sterownik przewodowy XK76	* Sterownik przewodowy CE50-24/E	* Sterownik centralny CE52-24/F(C)	Moduł sterowania On/Off MK010

* Do podłączenia sterownika centralnego CE52-24/F lub CE50-24/E wymagany jest sterownik ścienny XK76 dla każdej jednostki

MODEL		CH-S07FTXE2-NG	CH-S09FTXE2-NG	CH-S12FTXE2-NG	CH-S18FTXE2-NG	CH-S24FTXE2-NG	
Zasilanie	V-Hz/faza	220-240V-50Hz/1 faza					
Chłodzenie	Wydajność nominalna	kW	2.35	2.50	3.20	4.60	7.10
	Pobór mocy nominalny	W	681	720	933	1355	2030
	Prąd pracy	A	3.30	3.20	4.15	5.90	9.00
	EER	W/W	3.45	3.47	3.43	3.39	3.50
	Roczne zużycie energii	kWh/rok	161	135	172	251	355
	SEER	W/W	5.10	6.50	6.50	6.40	7.00
Grzanie	Wydajność nominalna	kW	2.50	2.80	3.40	5.20	7.80
	Pobór mocy nominalny	W	649	750	872	1340	2000
	Prąd pracy	A	3.50	3.20	3.86	5.80	9.30
	COP	W/W	3.85	3.73	3.90	3.88	3.90
	Roczne zużycie energii	kWh/rok	820	875	922	1295	1867
	SCOP	W/W	3.80	4.00	4.10	4.00	4.20
Klasa energetyczna		A	A+	A+	A+	A+	
Komunikacja Wi-Fi	+/-	+	+	+	+	+	

JEDNOSTKA WEWNĘTRZNA						
Wymiary (szer. x głęb. x wys.)	mm	713x195x270	713x195x270	845x209x289	970x224x300	1078x246x325
Wymiary transportowe (szer. x głęb. x wys.)	mm	760x259x334	760x259x334	900x272x351	1038x305x380	1145x335x410
Waga netto/brutto	kg	8.2/9.7	8.0/9.5	10.5/12.5	13.5/16.0	16.0/19.0
Przepływ powietrza	m³/h	300/390/420/500	300/390/420/500	420/490/620/680	600/700/800/850	800/850/900/950/1000/1100/1250
Poziom ciśnienia akustycznego Chłodzenie	dB(A)	27/33/38/40	25/32/36/39	23/29/32/35/36/38/41	34/38/42/44	33/36/38/40/41/44/48
Poziom ciśnienia akustycznego Grzanie	dB(A)	28/33/35/38	26/33/36/39	26/28/32/34/36/38/41	37/41/46/48	35/36/40/41/43/47/50

JEDNOSTKA ZEWNĘTRZNA							
Wymiary (szer. x głęb. x wys.)	mm	710x293x450	732x330x550	732x330x550	732x330x555	958x402x660	
Wymiary transportowe (szer. x głęb. x wys.)	mm	761x327x500	789x390x600	789x390x600	791x373x590	1029x453x715	
Waga netto/brutto	kg	20.8/22.8	25.0/27.5	25.0/27.5	26.5/29.0	41.5/46.0	
Przepływ powietrza	m³/h	1400	1950	1950	1950	3600	
Poziom ciśnienia akustycznego	dB(A)	51	51	52	55	59	
Rury chłodnicze	Ciecz/gaz	mm(cal)	Ø6.35/Ø9.52 (1/4"/3/8")	Ø6.35/Ø9.52 (1/4"/3/8")	Ø6.35/Ø9.52 (1/4"/3/8")	Ø6.35/Ø15.9 (1/4"/5/8")	
	Ilość czynnika chłodniczego	kg	0.45	0.50	0.57	0.75	1.50
	Dodatkowa ilość czynnika	g/m	16	16	16	16	40
	Standardowa długość instalacji	m	5	5	5	5	5
	Maksymalna długość	m	15	15	15	25	25
Maksymalna różnica wysokości	m	10	10	10	10	10	
Zalecane przewody elektryczne i zabezpieczenia	Zasilana jednostka/przekrój	mm²	zewnątrzna / 3x2.5	zewnątrzna / 3x2.5	zewnątrzna / 3x2.5	zewnątrzna / 3x2.5	zewnątrzna / 3x2.5
	Komunikacja	mm²	4x1.0	4x1.0	4x1.0	4x1.5	4x1.5
	Zabezpieczenie	A	10	10	10	16	25
Zakresy temperatur pracy jedn. zewnętrznej: chłodzenie / grzanie	°C	-15-43/-15-24	-15-43/-15-24	-15-43/-15-24	-15-43/-15-24	-15-50/-25-30	

JEDNOSTKA WEWNĘTRZNA				
	Model	A (szer.)	B (wys.)	C (głęb.)
	CH-S07FTXE2-NG	713	270	195
	CH-S09FTXE2-NG	713	270	195
	CH-S12FTXE2-NG	845	289	209
	CH-S18FTXE2-NG	970	300	224
	CH-S24FTXE2-NG	1078	325	246

JEDNOSTKA ZEWNĘTRZNA					
	Model	A (szer.)	B (wys.)	C (głęb.)	DxE (rozstaw)
	CH-S07FTXE2-NG	710	450	293	430x272
	CH-S09FTXE2-NG	732	550	330	455x310
	CH-S12FTXE2-NG	732	550	330	455x310
	CH-S18FTXE2-NG	732	555	330	455x310
	CH-S24FTXE2-NG	958	660	402	570x371



Innowacyjna i kompaktowa jednostka instalowana na lub przy podłodze, idealnie pasuje do przestrzeni podokiennych. Możliwość nawiewu powietrza góra lub góra/dół.



NAJLEPSZE W SWOJEJ KLASIE



Chłodzenie -15°C do +43°C
Grzanie -25°C do +24°C

R32

WI-FI

► Funkcje

Samoczyszczenie jednostki	Funkcja I FEEL	Grzanie 8°C	Blokada klawiatury	Funkcja autodiagnozy	Funkcja gorącego startu	Jonizator powietrza	Funkcja oszczędzania energii	Poziomy ruch żaluzji
Funkcja cichej pracy	Inteligentny system odszraniania	Wyświetlacz LED	Funkcja Turbo	Funkcja auto-restart	Timer 24h	Komfortowy tryb nocny	Funkcja Wi-Fi	Powłoka Blue Fin
Funkcja osuszania	Grzałka tacy ociekowej	Czynnik R32	Zmywalny filtr powietrza	Kilka prędkości wentylatora	Sterowanie centralne	Sterowanie BMS	Kontrola Key-Card	Timer tygodniowy

● Opcja ► Opis funkcji str. 130

► Sterowanie i akcesoria

STANDARD		OPCJA	
Sterownik bezprzewodowy YAA1FB6 (Wi-Fi)	Sterownik przewodowy XK76	* Sterownik przewodowy CE50-24/E	* Sterownik centralny CE52-24/F

* Do podłączenia sterownika centralnego CE52-24/F lub CE50-24/E wymagany jest sterownik ścienny XK76 dla każdej jednostki

MODEL		CH-S09FVX-NG	CH-S12FVX-NG	CH-S18FVX-NG
Zasilanie	V-Hz/faza	220-240V~50Hz/1 faza		
Chłodzenie	Wydajność nominalna (min-max)	kW 2.7 (0.70-3.40)	3.52 (0.80-4.40)	5.20 (1.26-6.60)
	Pobór mocy nominalny (min-max)	W 720 (170-1300)	1000 (160-1500)	1550 (380-2450)
	Prąd pracy	A 3.5	4.48	7.1
	EER	3.75	3.52	3.4
	SEER	7.2	7.00	6.6
Grzanie	Wydajność nominalna (min-max)	kW 2.93 (0.60-3.50)	3.80 (1.10-4.40)	5.33 (1.12-6.80)
	Pobór mocy nominalny (min-max)	W 730 (130-1350)	960 (165-1500)	1500 (350-2500)
	Prąd pracy	A 3.6	4.3	6.1
	COP	W/W 3.97	3.96	3.55
	SCOP	W/W 4.0	4.1	4.1
Klasa energetyczna		A++	A++	A++
Komunikacja Wi-Fi	mm	+	+	+

JEDNOSTKA ZEWNĘTRZNA					
Wymiary (szer. x wys. x głęb.)	mm	782x540x320	848x596x320	965x700x396	
Wymiary transportowe (szer. x wys. x głęb.)	mm	820x580x355	878x360x630	1026x735x455	
Waga netto/brutto	kg	27.5/30	30.5/33.5	46/50.5	
Przepływ powietrza	m³/h	1600	2200	3200	
Poziom ciśnienia akustycznego	dB(A)	49	52	57	
Rury chłodnicze	Ciecz/gaz	mm(cal)	Ø6.38/Ø9.53 (1/4"/3/8")	Ø6.38/Ø9.53 (1/4"/3/8")	Ø6.38/Ø12.7 (1/4"/1/2")
	Ilość czynnika chłodniczego	kg	0.55	0.75	0.95
	Dodatkowa ilość czynnika	g/m	16	16	20
	Standardowa długość instalacji	m	5	5	5
	Maksymalna długość	m	20	20	25
Zalecane przewody elektryczne i zabezpieczenia	Maksymalna różnica wysokości	m	10	10	10
	Zasilana jednostka/przekrój	mm²	zewnątrzna / 3x2.5	zewnątrzna / 3x2.5	zewnątrzna / 3x2.5
	Komunikacja	mm²	4x1.0	4x1.0	4x1.0
	Zabezpieczenie	A	10	16	16
Zakresy temperatur pracy jedn. zewnętrznej:	°C	-15~43/-25~24	-15~43/-25~24	-15~43/-25~24	

JEDNOSTKA WEWNĘTRZNA - WYMIARY

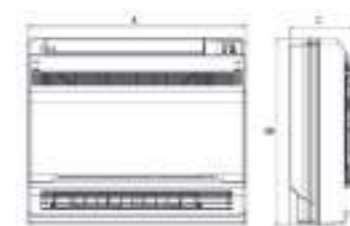

Model	A (szer.)	B (wys.)	C (głęb.)
CH-S09FVX-NG	700	600	215
CH-S12FVX-NG	700	600	215
CH-S18FVX-NG	700	600	215

JEDNOSTKA ZEWNĘTRZNA - WYMIARY

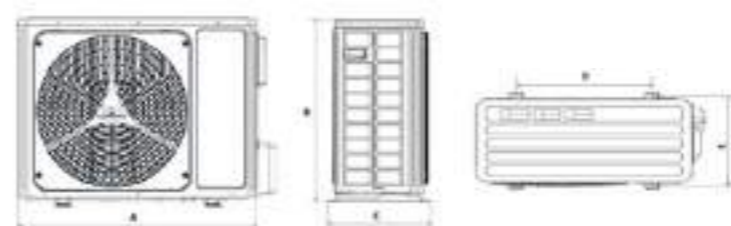

Model	A	B	C	D	E
CH-S09FVX-NG	776	320	540	510	286
CH-S12FVX-NG	848	320	540	540	286
CH-S18FVX-NG	965	396	700	560	368



ELEMENTY SYSTEMU

- ▶ Jednostki zewnętrzne
- ▶ Jednostki wewnętrzne
 - ▶ Supreme Continental
 - ▶ Daytona
 - ▶ Veritas
 - ▶ Alpha
 - ▶ Konsole
 - ▶ Kanałowe
 - ▶ Kanałowe 2
 - ▶ Kasetonowe
 - ▶ Kasetonowe 2
- ▶ Tabele konfiguracji

FREE-MATCH





Systemy Multi marki C&H z technologią inwerterową są najbardziej zaawansowanymi pompami ciepła. Urządzenia zapewniają komfort zarówno grzania, jak i chłodzenia w aż 5 oddzielnych strefach, co czyni je idealnym rozwiązaniem zarówno do budynków mieszkalnych, jak i komercyjnych. Systemy Multi ograniczają straty energii przy maksymalnej efektywności dzięki zastosowaniu technologii I-Action w sprężarkach.

W urządzeniach Multi używany jest spełniający wszystkie wymagania związane z ochroną środowiska czynnik chłodniczy R32.

JEDNOSTKI ZEWNETRZNE





Dla: CHML-U14RK2-NG do CHML-U28RK4-NG

Chłodzenie -15°C do +43°C
Grzanie -22°C do +24°C

Dla: CHML-U36RK4 do CHML-U42RK5

Chłodzenie -15°C do +43°C
Grzanie -20°C do +24°C

Funkcje



► Opis funkcji str. 130

Jednostka zewnętrzna



Model		CHML-U14RK2-NG	CHML-U18RK2-NG	CHML-U21RK3-NG	CHML-U24RK3-NG	CHML-U28RK4-NG	CHML-U36RK4	CHML-U42RK5	
Zasilanie		1F / 220-240V / 50Hz							
Ilość jednostek		1-2	1-2	2-3	2-3	2-4	2-4	2-5	
Wydajność nominalna	Chłodzenie	kW	4.10	5.30	6.10	7.10	8.00	10.50	12.00
	Grzanie	kW	4.40	5.65	6.50	8.60	9.50	12.00	13.00
Pobór mocy nominalny	Chłodzenie	W	1100	1480	1480	1880	2120	3100	3450
	Grzanie	W	970	1250	1430	2230	2200	3200	3500
Prąd pracy	Chłodzenie	A	4.88	6.56	6.57	8.35	9.41	14.00	16.00
	Grzanie	A	4.44	5.55	6.33	9.89	9.77	13.00	15.00
SEER	W/W	7.20	7.20	7.80	7.10	7.20	6.10	6.10	
SCOP	W/W	4.20	4.20	4.30	4.30	4.20	4.00	4.00	
Klasa energetyczna	Chłodzenie/ grzanie	A++/A+	A++/A+	A++/A+	A++/A+	A++/A+	A++/A+	A++/A+	
Przepływ powietrza	m ³ /h	2300	2300	3800	3800	3800	5500	5500	
Poziom ciśnienia akustycznego	dB(A)	55	56	56	58	56	60	60	
Waga netto/brutto	kg	30.0/32.5	32.0/34.5	47.5/52.0	47.5/52.0	51.0/55.5	90.0/98.0	90.0/98.0	
Typ sprężarki	-	rotacyjna	rotacyjna	rotacyjna	rotacyjna	rotacyjna	rotacyjna	rotacyjna	
Zakres temperatur pracy	Chłodzenie	°C	-15~43	-15~43	-15~43	-15~43	-15~43	-15~43	
	Grzanie	°C	-22~24	-22~24	-22~24	-22~24	-22~24	-20~24	
Wymiary (szer. x głęb. x wys.)	Urządzenia	mm	745x300x550	745x300x550	964x402x660	964x402x660	964x402x660	1087x440x1103	1087x440x1103
	Transportowe	mm	869x395x594	869x395x594	1029x453x715	1029x453x715	1029x453x715	1155x480x1115	1155x480x1115
Czynnik chłodniczy	-	R32	R32	R32	R32	R32	R32	R32	
Ilość czynnika chłodniczego	kg	0.75	0.90	1.60	1.70	1.80	2.75	2.75	
Dodatkowa ilość czynnika	g/m	20	20	20	20	20	20	20	
Średnica rur ciecz/gaz	cal	2x1/4"-3/8"	2x1/4"-3/8"	3x1/4"-3/8"	3x1/4"-3/8"	4x1/4"-3/8"	4x1/4"-3/8"	5x1/4"-3/8"	
Standardowa długość instalacji	Wysokość	m	15	15	15	15	15	7.5	7.5
	Długość (całkowita)	m	40	40	60	60	70	75	75
	Długość (agregat-najdalsza jednostka)	m	20	20	20	20	20	25	25

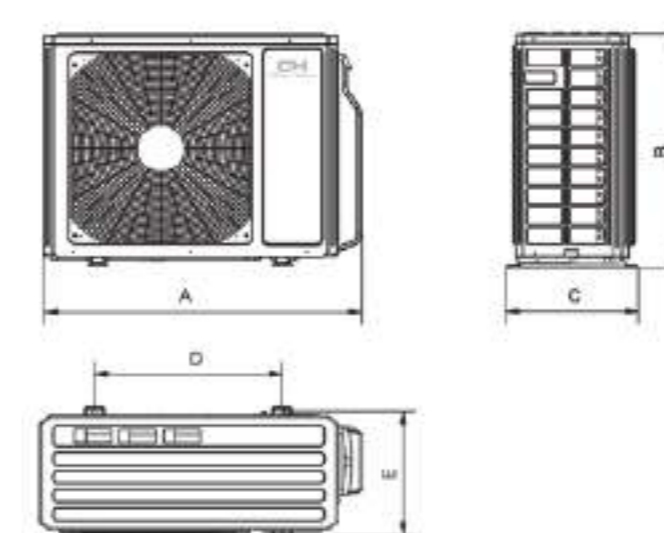

Model	A (szer.)	B (wys.)	C (głęb.)	Rozstaw	
				D	E
CHML-U14RK2-NG	745	550	300	512	332
CHML-U18RK2-NG	745	550	300	512	332
CHML-U21RK3-NG	964	660	402	570	371
CHML-U24RK3-NG	964	660	402	570	371
CHML-U28RK4-NG	964	660	402	570	371
CHML-U36RK4	1087	1103	440	631	401
CHML-U42RK5	1087	1103	440	631	401

JEDNOSTKI WĘWNETRZNE





Dla: CHML-U14RK2-NG do CHML-U28RK4-NG
 Chłodzenie -15°C do +43°C
 Grzanie -22°C do +24°C

Dla: CHML-U36RK4 do CHML-U42RK5
 Chłodzenie -15°C do +43°C
 Grzanie -20°C do +24°C

WI-FI R32



► Funkcje



● Opcja ► Opis funkcji str. 130

► Sterowanie i akcesoria



* Do podłączenia sterownika centralnego CE52-24/F lub CE50-24/E wymagany jest sterownik ścienny XK76 dla każdej jednostki



MODEL	CH-S09FTXAL-GD(I) CH-S09FTXAL-SC(I) CH-S09FTXAL-FB(I) CH-S09FTXAL-WP(I)	CH-S12FTXAL-GD(I) CH-S12FTXAL-SC(I) CH-S12FTXAL-FB(I) CH-S12FTXAL-WP(I)	CH-S18FTXAL-GD(I) CH-S18FTXAL-SC(I) CH-S18FTXAL-FB(I) CH-S18FTXAL-WP(I)	CH-S24FTXAL-GD(I) CH-S24FTXAL-SC(I) CH-S24FTXAL-FB(I) CH-S24FTXAL-WP(I)
Wydajność	Chłodzenie kW 2.70 Grzanie kW 2.93	3.50 3.81	5.30 5.57	7.00 7.20
Zasilanie	V~Hz/faza 220-240V~50Hz/1 faza			
Sterowanie	mm ² 4x1.5	4x1.5	4x1.5	4x1.5
Średnica rur przyłączeniowych	Ciecz mm/cal Ø6.35/(1/4")	Ø6.35/(1/4")	Ø6.35/(1/4")	Ø6.35/(1/4")
	Gaz mm/cal Ø9.52/(3/8")	Ø9.52/(3/8")	Ø12.70/(1/2")	Ø15.9/(5/8")
Przepływ powietrza	m ³ /h 390/420/450/490/540/590/660	390/420/450/490/540/590/680	306/520/580/610/750/800/850	750/850/900/950/1000/1100/1250
Poziom ciśnienia akustycznego	dB 18/22/26/35/37/39/41	19/24/28/35/37/39/43	30/33/36/41/43/45/49	32/35/38/42/44/47/49
Waga netto/brutto	kg 10.5/12.5	11.0/13.0	13.5/16.5	16.5/20.0
Wymiary (szer. x głęb. x wys.)	mm 865x210x290	865x210x290	996x225x301	1101x249x327
Komunikacja Wi-Fi	+/- +	+	+	+

JEDNOSTKA WEWNĘTRZNA



Model	A (szer.)	B (głęb.)	C (wys.)
CH-S09FTXAL-GD/SC/FB/WP(I)	865	210	290
CH-S12FTXAL-GD/SC/FB/WP(I)	865	210	290
CH-S18FTXAL-GD/SC/FB/WP(I)	996	225	301
CH-S24FTXAL-GD/SC/FB/WP(I)	1101	249	324



Dla: CHML-U14RK2-NG do CHML-U28RK4-NG
 Chłodzenie -15°C do +43°C
 Grzanie -22°C do +24°C

Dla: CHML-U36RK4 do CHML-U42RK5
 Chłodzenie -15°C do +43°C
 Grzanie -20°C do +24°C

WI-FI **R32**

Biały - WP Czarny - BL
 Srebrny - SC

▶ Funkcje

R32 Czynnik R32	DC Inverter	Auto restart	Inteligentny system odszraniania	Oszczędzanie energii	Technologia CH7 - SKY	OH Jonizator powietrza	Zmywalny filtr powietrza	Auto+	Tryb nocny
Funkcja +8°C	Funkcja gorącego startu	Funkcja osuszania	Funkcja I FEEL	Cichy tryb pracy	Tryb TURBO	Kilka prędkości wentylatora	Poziomy ruch żaluzji	Wyświetlacz LED	Blokada klawiszy sterownika
Funkcja Wi-Fi	Sterowanie centralne	Sterowanie BMS	Kontrola Key-Card	Timer dobowy	Timer tygodniowy	Autodiagnoza	Opcja	▶ Opis funkcji str. 130	

▶ Sterowanie i akcesoria

STANDARD			OPCJA	
Sterownik bezprzewodowy YAGIFB2 (WiFi)	Sterownik przewodowy XK76	* Sterownik bezprzewodowy CE50-24/E	* Sterownik centralny CE52-24/F(C)	Moduł sterowania On/Off MK010

* Do podłączenia sterownika centralnego CE52-24/F lub CE50-24/E wymagany jest sterownik ścienny XK76 dla każdej jednostki



MODEL		CH-S09FTXD-BL(I) CH-S09FTXD-SC(I) CH-S09FTXD-WP(I)	CH-S12FTXD-BL(I) CH-S12FTXD-SC(I) CH-S12FTXD-WP(I)	CH-S18FTXD-BL(I) CH-S18FTXD-SC(I) CH-S18FTXD-WP(I)	CH-S24FTXD-BL(I) CH-S24FTXD-SC(I) CH-S24FTXD-WP(I)	
Wydajność	Chłodzenie	kW	2.70	3.50	5.20	7.00
	Grzanie	kW	3.00	3.67	5.30	7.40
Zasilanie		V~Hz/faza				220-240V~50Hz/1 faza
Sterowanie		mm ²	4x1.5	4x1.5	4x1.5	4x1.5
	Średnica rur przyłączeniowych	Ciecz	mm/cal	Ø6.35/(1/4")	Ø6.35/(1/4")	Ø6.35/(1/4")
Gaz		mm/cal	Ø9.52/(3/8")	Ø9.52/(3/8")	Ø12.70/(1/2")	Ø15.9/(5/8")
Przepływ powietrza	m ³ /h	390/420/450/490/540/590/660	390/420/450/490/560/620/680	470/520/570/610/650/720/800	390/420/450/490/540/590/660	
Poziom ciśnienia akustycznego	dB	26/28/30/32/35/37/40	26/28/30/32/35/38/42	31/34/35/38/41/43/45	33/36/37/39/42/45/48	
Waga netto/brutto	kg	11.0/13.0	11.0/13.0	13.5/16.5	17.5/21.0	
Wymiary (szer. x głęb. x wys.)	mm	889x212x294	889x212x294	1013x221x307	1122x247x329	
Komunikacja Wi-Fi	+/-	+	+	+	+	

JEDNOSTKA WEWNĘTRZNA

--	--	--

Model	A (szer.)	B (głęb.)	C (wys.)
CH-S09FTXD-BL/SC/WP(I)	889	212	294
CH-S12FTXD-BL/SC/WP(I)	889	212	294
CH-S18FTXD-BL/SC/WP(I)	1013	221	307
CH-S24FTXD-BL/SC/WP(I)	1122	247	329



Dla: CHML-U14RK2-NG do CHML-U28RK4-NG
 Chłodzenie -15°C do +43°C
 Grzanie -22°C do +24°C

Dla: CHML-U36RK4 do CHML-U42RK5
 Chłodzenie -15°C do +43°C
 Grzanie -20°C do +24°C

WI-FI R32

▶ Funkcje

R32 Czynnik R32	DC Inverter	Auto restart	Inteligentny system odszraniania	Oszczędzanie energii	Technologia CH7 - SKY	Jonizator powietrza	Zmywalny filtr powietrza	Samoczyszczenie	Tryb nocny
Funkcja +8°C	Funkcja gorącego startu	Funkcja osuszania	Funkcja I FEEL	Cichy tryb pracy	Tryb TURBO	Kilka prędkości wentylatora	Poziomy ruch żaluzji	Wyświetlacz LED	Blokada klawiszy sterownika
Funkcja Wi-Fi	Sterowanie centralne	Sterowanie BMS	Kontrola Key-Card	Timer dobowy	Timer tygodniowy	Autodiagnoza	Opcja	▶ Opis funkcji str. 130	

▶ Sterowanie i akcesoria

STANDARD		OPCJA		
Sterownik bezprzewodowy YAAIFB6 (WiFi)	Sterownik przewodowy XK76	*Sterownik przewodowy CE50-24/E	*Sterownik centralny CE52-24/F	Moduł sterowania On/Off MK010

* Do podłączenia sterownika centralnego CE52-24/F lub CE50-24/E wymagany jest sterownik ścienny XK76 dla każdej jednostki



MODEL		CH-S07FTXE-NG(I)	CH-S09FTXE-NG(I)	CH-S12FTXE-NG(I)	CH-S18FTXE-NG(I)	CH-S24FTXE-NG(I)
Wydajność	Chłodzenie kW	2.20	2.60	3.20	4.60	7.00
	Grzanie kW	2.30	2.80	3.50	5.20	7.40
Zasilanie	V~Hz/faza	220-240V~50Hz/1 faza				
Sterowanie	mm ²	4x1.0	4x1.0	4x1.0	4x1.0	4x1.0
Średnica rur przyłączeniowych	Ciecz mm/cal	Ø6.35(1/4")	Ø6.35(1/4")	Ø6.35(1/4")	Ø6.35(1/4")	Ø6.35(1/4")
	Gaz mm/cal	Ø9.52(3/8")	Ø9.52(3/8")	Ø9.52(3/8")	Ø9.52(3/8")	Ø15.9(5/8")
Przepływ powietrza	m ³ /h	330/430/490/560	330/430/490/560	282/480/330/560	520/610/720/850	850/950/1050/1250
Poziom ciśnienia akustycznego	dB	23/26/30/36	23/26/30/36	24/28/32/37	28/33/39/45	30/34/39/44
Waga netto/brutto	kg	8.5/10.0	9.0/11.0	9.0/11.0	13.5/16.5	16.5/20.0
Wymiary (szer. x głęb. x wys.)	mm	713x195x270	790x200x275	790x200x275	970x225x300	1078x246x325
Komunikacja Wi-Fi	+/-	+	+	+	+	+

JEDNOSTKA WEWNĘTRZNA - WYMIARY

Model	A (szer.)	B (głęb.)	C (wys.)
CH-S07FTXE-NG(I)	713	195	270
CH-S09FTXE-NG(I)	790	200	275
CH-S12FTXE-NG(I)	790	200	275
CH-S18FTXE-NG(I)	970	225	300
CH-S24FTXE-NG(I)	1078	246	325

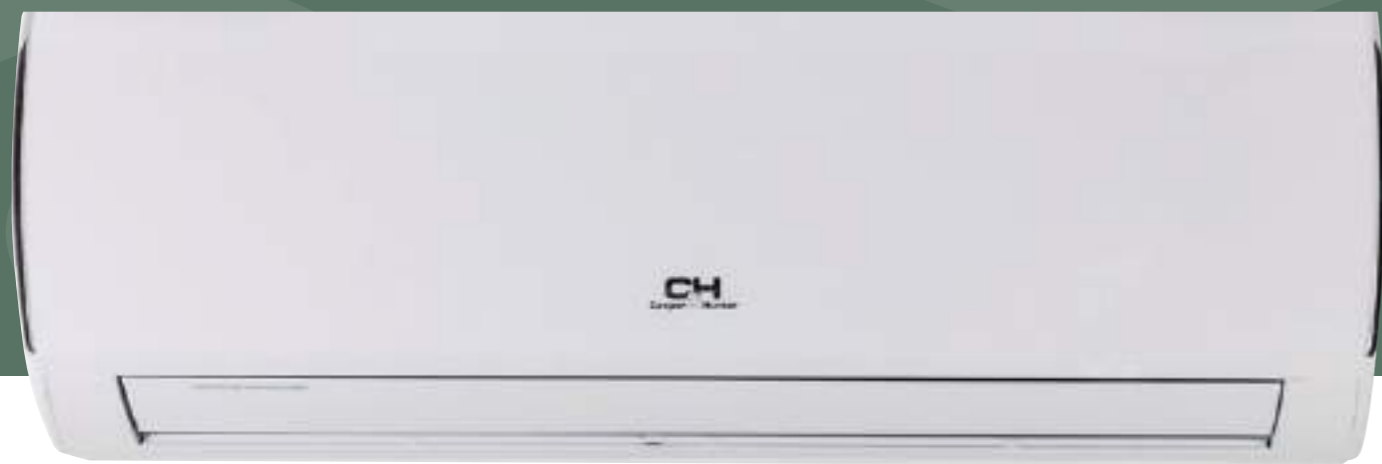

Dla: CHML-U14RK2-NG do CHML-U28RK4-NG
 Chłodzenie -15°C do +43°C
 Grzanie -22°C do +24°C

Dla: CHML-U36RK4 do CHML-U42RK5
 Chłodzenie -15°C do +43°C
 Grzanie -20°C do +24°C

WI-FI R32

▶ Funkcje

R32 Czynnik R32	DC Inverter	Auto restart	Inteligentny system odszraniania	Oszczędzanie energii	Technologia CH7 - SKY	Jonizator powietrza	Zmywalny filtr powietrza	Samoczyszczanie	Tryb nocny
Funkcja +8°C	Funkcja gorącego startu	Funkcja osuszania	Funkcja I FEEL	Cichy tryb pracy	Tryb TURBO	Kilka prędkości wentylatora	Poziomy ruch żaluzji	Wyświetlacz LED	Blokada klawiszy sterownika
Funkcja Wi-Fi	Sterowanie centralne	Sterowanie BMS	Kontrola Key-Card	Timer dobowy	Timer tygodniowy	Autodiagnoza	Opcja	Opis funkcji str. 130	

▶ Sterowanie i akcesoria

STANDARD		OPCJA		
Sterownik bezprzewodowy YAA1FB6 (WiFi)	Sterownik przewodowy XK76	*Sterownik przewodowy CE50-24/E	*Sterownik centralny CE52-24/F	Moduł sterowania On/Off MK010

* Do podłączenia sterownika centralnego CE52-24/F lub CE50-24/E wymagany jest sterownik ścienny XK76 dla każdej jednostki



MODEL		CH-S07FTXQ-NG(I)	CH-S09FTXQ-NG(I)	CH-S12FTXQ-NG(I)	CH-S18FTXQ-NG(I)	CH-S24FTXQ-NG(I)
Wydajność	Chłodzenie kW	2.20	2.60	3.20	4.60	7.00
	Grzanie kW	2.30	2.80	3.50	5.20	7.40
Zasilanie	V~Hz/faza	220-240V~50Hz/1 faza				
Sterowanie	mm ²	4x1.0	4x1.0	4x1.0	4x1.0	4x1.0
Średnica rur przyłączeniowych	Ciecz mm/cal	Ø6.35(1/4")	Ø6.35(1/4")	Ø6.35(1/4")	Ø6.35(1/4")	Ø6.35(1/4")
	Gaz mm/cal	Ø9.52(3/8")	Ø9.52(3/8")	Ø9.52(3/8")	Ø9.52(3/8")	Ø15.9(5/8")
Przepływ powietrza	m ³ /h	330/430/490/560	330/430/490/560	282/480/330/560	520/610/720/850	850/950/1050/1250
Poziomy ciśnienia akustycznego	dB	23/26/30/36	23/26/30/36	24/28/32/37	28/33/39/45	30/34/39/44
Waga netto/brutto	kg	8.5/10.0	9.0/11.0	9.0/11.0	13.5/16.5	16.5/20.0
Wymiary (szer. x głęb. x wys.)	mm	713x195x270	790x200x275	790x200x275	970x225x300	1078x246x325
Komunikacja Wi-Fi	+/-	+	+	+	+	+

JEDNOSTKA WEWNĘTRZNA

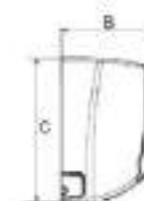
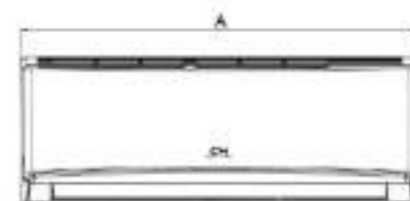

Model	A (szer.)	B (głęb.)	C (wys.)
CH-S07FTXQ-NG(I)	713	195	270
CH-S09FTXQ-NG(I)	790	200	275
CH-S12FTXQ-NG(I)	790	200	275
CH-S18FTXQ-NG(I)	970	225	300
CH-S24FTXQ-NG(I)	1078	246	325



Dla: CHML-U14RK2-NG do CHML-U28RK4-NG
 Chłodzenie -15°C do +43°C
 Grzanie -22°C do +24°C

Dla: CHML-U36RK4 do CHML-U42RK5
 Chłodzenie -15°C do +43°C
 Grzanie -20°C do +24°C

WI-FI

R32

► Funkcje

R32 Czynnik R32	DC Inverter	Auto restart	Inteligentny system odszraniania	Oszczędzanie energii	OH Jonizator powietrza	Zmywalny filtr powietrza	Auto* Samoo czyszczenie	Tryb nocny	Blokada klawiszy sterownika
Funkcja +8°C	Funkcja gorącego startu	Funkcja osuszania	Funkcja I FEEL	Cichy tryb pracy	Tryb TURBO	Kilka prędkości wentylatora	Poziomy ruch żaluzji	Wyświetlacz LED	Autodiagnoza
Funkcja Wi-Fi	Sterowanie centralne	Sterowanie BMS	Timer dobowy	Timer tygodniowy					

● Opcja ► Opis funkcji str. 130

► Sterowanie i akcesoria

STANDARD		OPCJA	
Sterownik bezprzewodowy YAA1FB6 (Wi-Fi)	Sterownik przewodowy XK76	* Sterownik przewodowy CE50-24/E	* Sterownik centralny CE52-24/F

* Do podłączenia sterownika centralnego CE52-24/F lub CE50-24/E wymagany jest sterownik ścienny XK76 dla każdej jednostki

MODEL		CHML-İK09RK	CHML-İK12RK	CHML-İK18RK
Wydajność	Chłodzenie kW	2.70	3.50	5.20
	Grzanie kW	2.80	3.75	5.33
Zasilanie	F/V/Hz	1F / 220-240V / 50Hz		
Sterowanie	mm ²	4x1.5	4x1.5	4x1.5
Średnica rur przyłączeniowych	Ciecz mm/cal	Ø6.35/1/4"	Ø6.35/1/4"	Ø6.35/1/4"
	Gaz mm/cal	Ø9.53/3/8"	Ø9.53/3/8"	Ø12.70/1/2"
Przepływ powietrza	m ³ /h	250/280/330/370/410/430/500	280/360/400/440/480/520/600	320/410/460/520/580/650/700
Poziomy ciśnienia akustycznego	dB	23/26/30/32/34/36/40	25/31/34/36/38/40/42	31/35/37/40/42/45/47
Waga netto/brutto	kg	15.5/18.5	15.5/18.5	15.5/18.5
Wymiary (szer. x głęb. x wys.)	mm	700x215x600	700x215x600	700x215x600
Komunikacja Wi-Fi	+/-	+	+	+

JEDNOSTKA WEWNĘTRZNA - WYMIARY

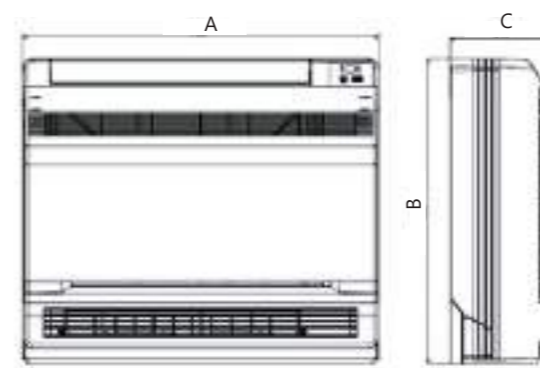

Model	A (szer.)	B (wys.)	C (głęb.)
CHML-İK09RK	700	600	215
CHML-İK12RK	700	600	215
CHML-İK18RK	700	600	215



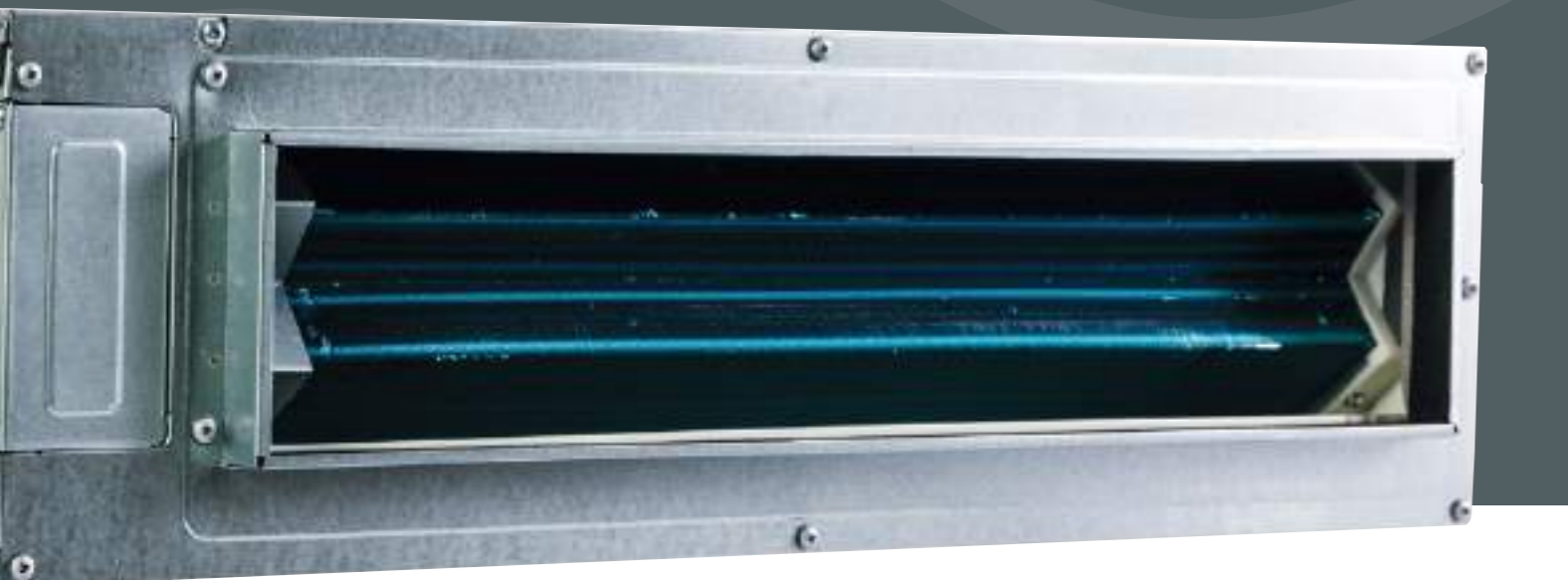

Dla: CHML-U14RK2-NG do CHML-U28RK4-NG



Chłodzenie -15°C do +43°C
Grzanie -22°C do +24°C

Dla: CHML-U36RK4 do CHML-U42RK5

Chłodzenie -15°C do +43°C
Grzanie -20°C do +24°C

R32

▶ Funkcje

R32 Czynnik R32	DC Inverter	Auto restart	Inteligentny system odszraniania	Oszczędzanie energii	Wbudowana pompa skroplin	Zmywalny filtr powietrza	Doprowadzenie świeżego powietrza	Samooczyszczanie	Tryb nocny
Funkcja +8°C	Funkcja gorącego startu	Funkcja osuszania	Funkcja I FEEL	Cichy tryb pracy	Tryb TURBO	Kilka prędkości wentylatora	Regulowany spręż	Blokada klawiszy sterownika	Autodiagnoza
Sterowanie centralne	Sterowanie BMS	Timer dobowy	Timer tygodniowy	● Opcja ▶ Opis funkcji str. 130					

▶ Sterowanie i akcesoria

STANDARD		OPCJA	
Sterownik bezprzewodowy YB1FA	Sterownik przewodowy XK19	* Sterownik centralny CES2-24/F	Sterownik przewodowy XK76

* Do podłączenia sterownika centralnego CES2-24/F lub CE50-24/E wymagany jest sterownik ścienny XK76 dla każdej jednostki

MODEL		CHML-ID09RK	CHML-ID12RK	CHML-ID18RK	CHML-ID24RK
Wydajność	Chłodzenie kW	2.50	3.50	5.00	7.10
	Grzanie kW	2.80	3.85	5.50	8.00
Zasilanie	F/V/Hz	1F / 220-240V / 50Hz			
Sterowanie	mm ²	4x1.5	4x1.5	4x1.5	4x1.5
Średnica rur przyłączeniowych	Ciecz mm/cal	Ø6.35/1/4"	Ø6.35/1/4"	Ø6.35/1/4"	Ø9.53/3/8"
	Gaz mm/cal	Ø9.53/3/8"	Ø9.53/3/8"	Ø12.70/1/2"	Ø15.88/5/8"
Przepływ powietrza	m ³ /h	280/350/450	300/400/550	500/600/700	550/750/1000
Poziom ciśnienia akustycznego	dB	31/34/37/41/47	32/35/39/42/49	33/36/41/43	34/37/42/44
Waga netto/brutto	kg	21.0/26.0	22.0/28.0	26.0/32.0	30.0/40.0
Wymiary (szer. x głęb. x wys.)	mm	700x615x200	700x615x200	900x615x200	1100x615x200
Wysokość x szerokość dyfuzora ssawnego / tłocznego	mm	200x620 / 156x662	200x620 / 156x662	200x820 / 156x862	200x1020 / 156x1062

JEDNOSTKA WEWNĘTRZNA - WYMIARY

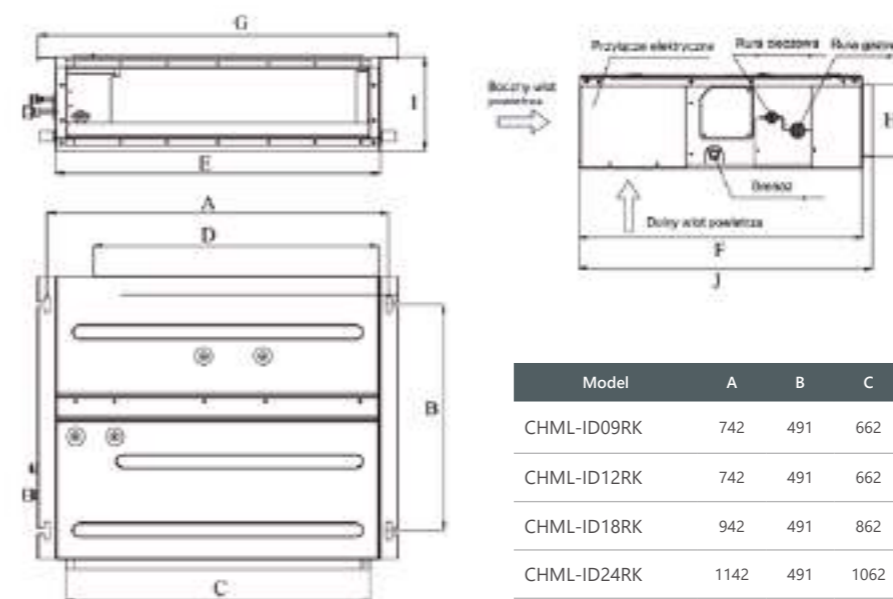

Model	A	B	C	D	E	F	G	H	I	J
CHML-ID09RK	742	491	662	620	700	615	782	156	200	635
CHML-ID12RK	742	491	662	620	700	615	782	156	200	635
CHML-ID18RK	942	491	862	820	900	615	982	156	200	635
CHML-ID24RK	1142	491	1062	1020	1100	615	1182	156	200	635



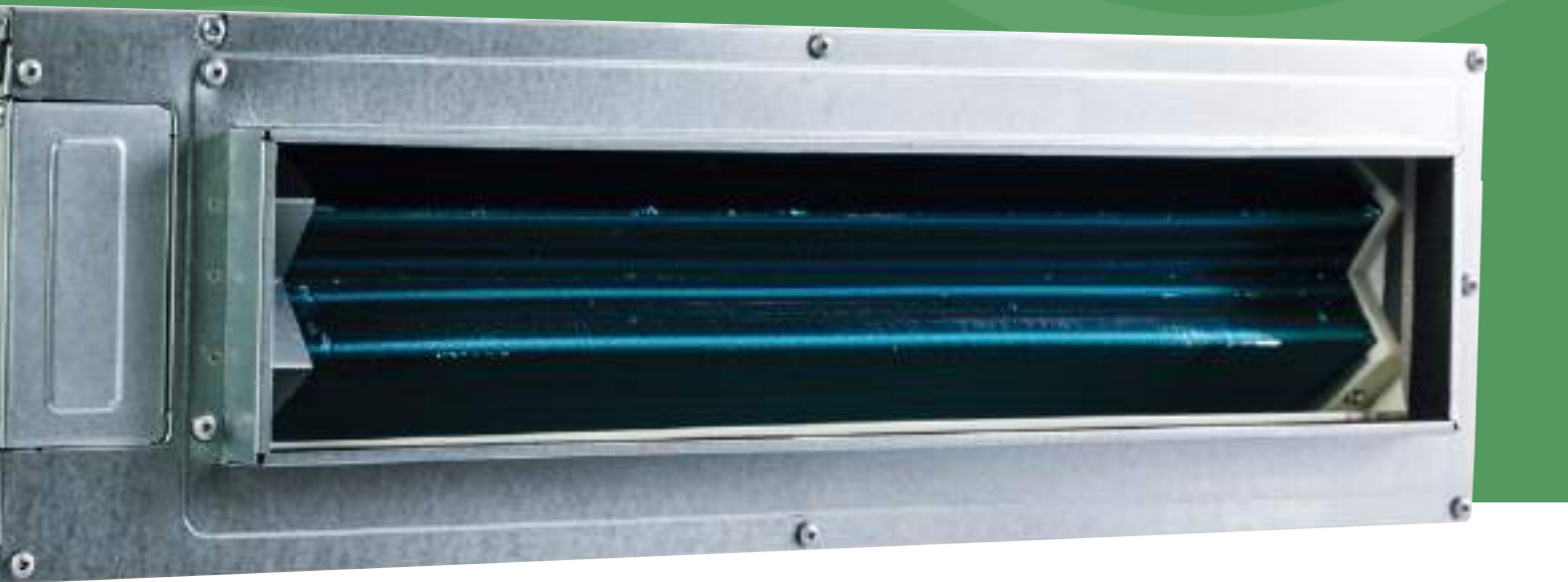

	Dla: CHML-U14RK2-NG do CHML-U28RK4-NG		Dla: CHML-U36RK4 do CHML-U42RK5	
	Chłodzenie	-15°C do +43°C	Chłodzenie	-15°C do +43°C
	Grzanie	-22°C do +24°C	Grzanie	-20°C do +24°C

R32

▶ **Funkcje**

Nowe jednostki kanałowe z serii - RK2 to przede wszystkim większy spręż dyspozycyjny oraz cichsza praca.

R32 Czynnik R32	DC Inverter	Auto restart	Inteligentny system odszraniania	Oszczędzanie energii	Wbudowana pompka skroplin	Zmywalny filtr powietrza	Doprowadzenie świeżego powietrza	Samooczyszczanie	Tryb nocny
Funkcja +8°C	Funkcja gorącego startu	Funkcja osuszania	Funkcja I FEEL	Cichy tryb pracy	Tryb TURBO	Kilka prędkości wentylatora	Regulowany spręż	Blokada klawiszy sterownika	Autodiagnoza
Funkcja Wi-Fi	Sterowanie centralne	Sterowanie BMS	Timer dobowy	Timer tygodniowy					

● Opcja ▶ Opis funkcji str. 130

▶ **Sterowanie i akcesoria**

STANDARD		OPCJA		
Sterownik przewodowy XE73-44/E	Sterownik bezprzewodowy YAP1F7	* Sterownik przewodowy CE50-24/E	* Sterownik centralny CE52-24/F	Sterownik przewodowy XK76

* Do podłączenia sterownika centralnego CE52-24/F lub CE50-24/E wymagany jest sterownik ścienny XK76 dla każdej jednostki

MODEL		CHML-ID09RK2	CHML-ID12RK2	CHML-ID18RK2
Wydajność	Chłodzenie	kW 2.65	3.50	5.00
	Grzanie	kW 2.80	4.00	5.50
Zasilanie	F/V/Hz	1F / 220-240V / 50Hz		
Sterowanie	mm ²	4x1.5	4x1.5	4x1.5
Średnica rur przyłączeniowych	Ciecz	mm/cal Ø6.35/1/4"	Ø6.35/1/4"	Ø6.35/1/4"
	Gaz	mm/cal Ø9.53/3/8"	Ø9.53/3/8"	Ø12.70/1/2"
Przepływ powietrza	m ³ /h	520/550/580/610/640/670/700	380/410/450/480/520/560/650	730/750/770/790/810/840/880
Poziom ciśnienia akustycznego	dB(A)	34/35/36/37/38/39/41	32/33/34/35/36/37/39	34/37/38/38/39/39/41
Waga netto/brutto	kg	18.5/22.5	19.0/23.0	25.0/30.0
Wymiary (szer. x głęb. x wys.)	mm	710x450x200	710x450x200	1010x450x200
Wysokość x szerokość dyfuzora ssawnego / tłocznego	mm	200x710 / 122x585	200x710 / 122x585	200x1010 / 122x885

JEDNOSTKA WEWNĘTRZNA - WYMIARY

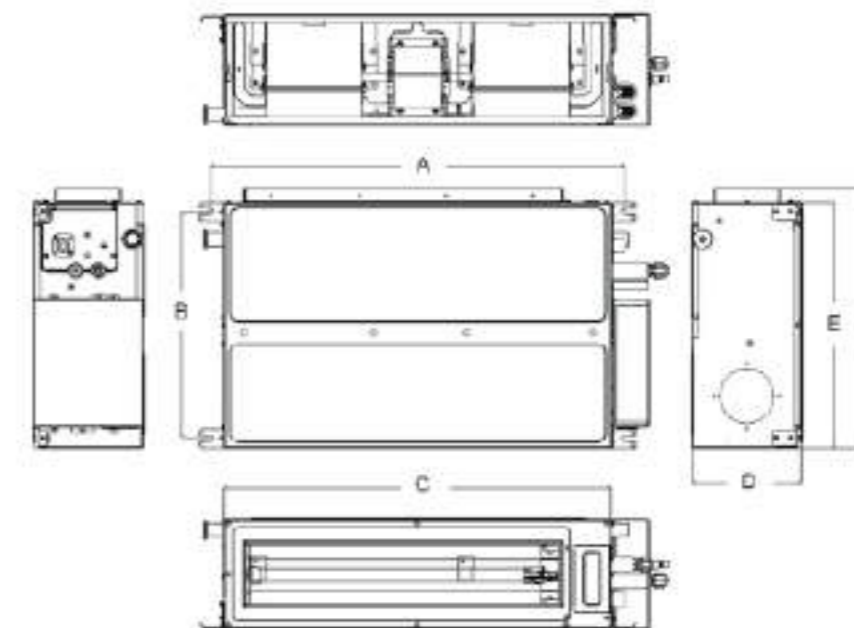

Model	A	B	C	D	E	F
CHML-ID09RK2	760	415	710	200	450	474
CHML-ID12RK2	760	415	710	200	450	474
CHML-ID18RK2	1060	415	1010	200	450	474



Dla: CHML-U14RK2-NG do CHML-U28RK4-NG

Chłodzenie -15°C do +43°C
Grzanie -22°C do +24°C

Dla: CHML-U36RK4 do CHML-U42RK5

Chłodzenie -15°C do +43°C
Grzanie -20°C do +24°C

R32

► Funkcje

R32 Czynnik R32	DC Inverter	Auto restart	Inteligentny system odszraniania	Oszczędzanie energii	Wbudowana pompa skroplin	Zmywalny filtr powietrza	Samooczyszczanie	Tryb nocny	Sterowanie centralne
Funkcja +8°C	Funkcja gorącego startu	Funkcja osuszania	Funkcja I FEEL	Cichy tryb pracy	Tryb TURBO	Kilka prędkości wentylatora	Blokada klawiszy sterownika	Autodiagnoza	Sterowanie BMS
Timer dobowy	Timer tygodniowy								

● Opcja ► Opis funkcji str. 130

► Sterowanie i akcesoria

STANDARD		OPCJA		
Sterownik bezprzewodowy YB1FA	Sterownik przewodowy XK19	Sterownik przewodowy XK76	*Sterownik centralny CE52-24/F	Moduł sterowania On/Off MK010

* Do podłączenia sterownika centralnego CE52-24/F lub CE50-24/E wymagany jest sterownik ścienny XK76 dla każdej jednostki

MODEL		CHML-IC12RK	CHML-IC18RK	CHML-IC24RK	
Wydajność	Chłodzenie	kW 3.50	4.50	7.10	
	Grzanie	kW 4.00	5.00	8.00	
Zasilanie	F/V/Hz	1F / 220-240V / 50Hz			
Sterowanie	mm ²	4x1.5	4x1.5	4x1.5	
Średnica rur przyłączeniowych	Ciecz	mm/cal Ø6.35/1/4"	Ø6.35/1/4"	Ø9.53/3/8"	
	Gaz	mm/cal Ø9.53/3/8"	Ø12.70/1/2"	Ø15.88/5/8"	
Przepływ powietrza	m ³ /h	450/520/560/650	450/590/670/710	880/1100/1220/1280	
Poziom ciśnienia akustycznego	dB(A)	34/38/41/44	35/41/45/47	36/41/45/47	
Waga jednostki wewnętrznej netto/brutto	kg	20.0/24	20.0/24	26.0/24	
Wymiary jednostki wewnętrznej (szer. x głęb. x wys.)	mm	596x596x240	596x596x240	840x840x240	
Panel	Rodzaj	-	TC03	TC03	
	Wymiary (szer. x dł. x wys.)	mm	670x670x50	670x670x50	950x950x70
	Waga netto/brutto	kg	3.5/5.0	3.5/5.0	7.0/11.0

JEDNOSTKA WEWNĘTRZNA - WYMIARY

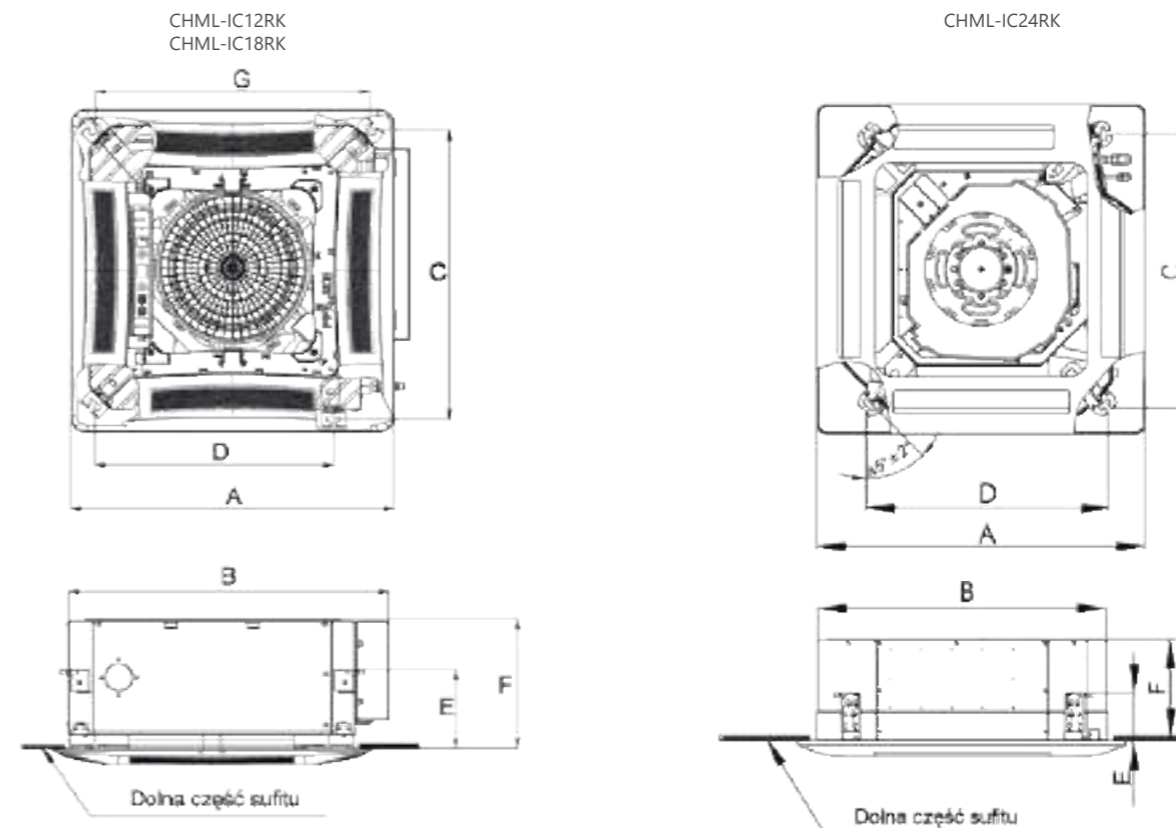

Model	A	B	C	D	E	F	G
CHML-IC12RK	670	666	600	496	145	240	596
CHML-IC18RK	670	666	600	496	145	240	596
CHML-IC24RK	950	840	780	680	145	240	680



Dla: CHML-U14RK2-NG do CHML-U28RK4-NG

Chłodzenie -15°C do +43°C
Grzanie -22°C do +24°C

Dla: CHML-U36RK4 do CHML-U42RK5

Chłodzenie -15°C do +43°C
Grzanie -20°C do +24°C

R32

► Funkcje

R32 Czynnik R32	DC Inverter	Auto restart	Inteligentny system oszczędzania energii	Oszczędzanie energii	Wbudowana pompka skroplin	Zmywalny filtr powietrza	Samooczyszczanie	Tryb nocny	Autodiagnoza
Funkcja +8°C	Funkcja gorącego startu	Funkcja osuszania	Funkcja I FEEL	Cichy tryb pracy	Tryb TURBO	Kilka prędkości wentylatora	Panel obwodowy 360°	Blokada klawiszy sterownika	
Funkcja Wi-Fi	Sterowanie centralne	Sterowanie BMS	Kontrola Key-Card	Timer dobowy	Timer tygodniowy				

● Opcja ► Opis funkcji str. 130

► Specyfikacja

Nowe jednostki kasetonowe z serii - RK2 to mniejsze gabaryty oraz cichsza praca. Dodatkowym atutem jest panel obwodowy 360o zapewniający równomierne rozprowadzanie powietrza po pomieszczeniu

► Sterowanie i akcesoria

STANDARD			OPCJA		
Sterownik bezprzewodowy YAPIF7	Sterownik przewodowy XE73-44/E	Sterownik przewodowy XK76	*Sterownik przewodowy CE50-24/E	*Sterownik centralny CE52-24/F	Moduł sterowania On/Off MK010

* Do podłączenia sterownika centralnego CE52-24/F lub CE50-24/E wymagany jest sterownik ścienny XK76 dla każdej jednostki

MODEL			CHML-IC12RK2	CHML-IC18RK2	CHML-IC24RK2
Wydajność	Chłodzenie	kW	3.50	5.00	7.00
	Grzanie	kW	4.00	5.50	8.00
Zasilanie		F/V/Hz	1F / 220-240V / 50Hz		
Sterowanie		mm ²	4x1.5	4x1.5	4x1.5
Średnica rur przyłączeniowych	Ciecz	mm/cal	Ø6.35/1/4"	Ø6.35/1/4"	Ø6.35/1/4"
	Gaz	mm/cal	Ø9.53/3/8"	Ø12.70/1/2"	Ø15.9/5/8"
Przepływ powietrza		m ³ /h	350/380/420/450/490/540/560	350/380/420/450/490/540/650	800/830/870/910/950/1050/1100
Poziom ciśnienia akustycznego		dB(A)	28/30/32/34/36/39/41	28/30/32/34/36/39/43	37/38/39/40/42/43/44
Waga jednostki wewnętrznej netto/brutto		kg	17.0/22.0	17.0/22.0	29.0/36.0
Wymiary jednostki wewnętrznej (szer. x głęb. x wys.)		mm	570x570x265	596x596x240	840x840x240
Panel	Rodzaj	-	TF05	TF05	TF06
	Wymiary (szer. x dł. x wys.)	mm	620x620x47.5	620x620x47.5	950x950x52
	Waga netto/brutto	kg	3.0/4.0	3.0/4.0	6.0/9.5

JEDNOSTKA WEWNĘTRZNA - WYMIARY

CHML-IC12RK2 / CHML-IC18RK2

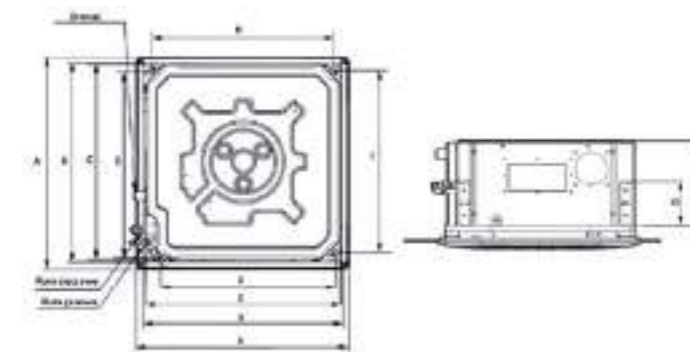

Model	A	B	C	D	E	F	G	H	I
CHML-IC12RK2	620	580	570	505	550	265	140	530	530
CHML-IC18RK2	620	580	570	505	550	265	140	530	530

CHML-IC24RK2

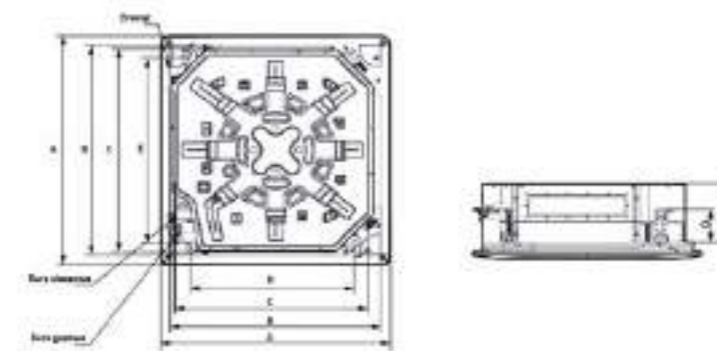

Model	A	B	C	D	E	F	G
CHML-IC24RK2	950	870	840	680	780	240	135

TABELE KONFIGURACJI

8 Kombinacji CHML-U14RK2-NG



1 Jednostka	2 Jednostki	
7	7+7	7+9
9	7+12	9+9
12	9+12	

10 Kombinacji CHML-U18RK2-NG



1 Jednostka	2 Jednostki		
7	7+7	9+9	12+12
9	7+9	9+12	
12	7+12		

18 Kombinacji CHML-U21RK3-NG



2 Jednostki		3 Jednostki	
7+7	7+9	7+7+7	7+7+9
7+12	7+18	7+7+12	7+9+9
9+9	9+12	7+9+12	9+9+12
9+18	12+12	9+9+9	
12+18			

23 Kombinacji CHML-U24RK3-NG



2 Jednostki		3 Jednostki		
7+7	7+9	7+7+7	7+7+9	7+7+12
7+12	7+18	7+7+18	7+9+9	7+9+12
9+9	9+12	7+9+18	7+12+12	9+9+9
9+18	12+12	9+9+12	9+9+18	9+12+12
12+18	18+18	12+12+12		

40 Kombinacji CHML-U28RK4-NG



2 Jednostki		3 Jednostki			4 Jednostki		
7+7	7+9	7+7+7	7+7+9	7+7+12	7+7+7+7	7+7+7+9	7+7+7+12
7+12	7+18	7+7+18	7+9+9	7+9+12	7+7+7+18	7+7+9+9	7+7+9+12
9+9	9+12	7+9+18	7+12+12	7+12+18	7+7+9+18	7+7+12+12	7+9+9+9
9+18	12+12	9+9+9	9+9+12	9+9+18	7+9+9+12	7+9+12+12	9+9+9+9
12+18	18+18	9+12+12	9+12+18	12+12+12	9+9+9+12	9+9+12+12	
		12+12+18					

TABELE KONFIGURACJI

96 Kombinacji CHML-U36RK4



2 Jednostki		3 Jednostki			4 Jednostki		
7+12	7+18	7+7+7	7+7+9	7+7+12	7+7+7+7	7+7+7+9	7+7+7+12
7+21	7+24	7+7+18	7+7+21	7+7+24	7+7+7+18	7+7+7+21	7+7+7+24
9+9	9+12	7+9+9	7+9+12	7+9+18	7+7+9+9	7+7+9+12	7+7+9+18
9+18	9+21	7+9+21	7+9+24	7+12+12	7+7+9+21	7+7+9+24	7+7+12+12
9+24	12+12	7+12+18	7+12+21	7+12+24	7+7+12+18	7+7+12+21	7+7+18+18
12+18	12+21	7+18+18	7+18+21	7+18+24	7+7+12+24	7+9+9+12	7+9+9+18
12+24	18+18	7+21+21	9+9+9	9+9+12	7+9+9+9	7+9+9+24	7+9+12+12
18+21	18+24	7+21+24	9+9+21	9+9+24	7+9+9+21	7+9+12+21	7+9+18+18
21+21	21+24	9+9+18	9+12+18	9+12+21	7+9+12+18	7+12+12+18	9+9+9+9
24+24		9+12+12	9+18+18	9+18+21	7+9+12+24	9+9+9+18	9+9+9+21
		9+12+24	9+21+21	12+12+12	7+12+12+12	9+9+12+12	9+9+12+18
		9+18+24	12+12+21	12+12+24	7+12+12+21	9+9+18+18	9+12+12+12
		9+21+24	12+18+21	18+18+18	9+9+9+12	9+9+12+24	
		12+12+18	12+21+21		9+9+9+24	9+12+12+21	
		12+18+18			9+9+12+21	12+12+12+12	
		12+18+24			9+12+12+18		
					12+12+12+18		

199 Kombinacji CHML-U42RK5

2 Jednostki		3 Jednostki			4 Jednostki			5 Jednostek				
7+18	7+21	7+7+7	7+7+9	7+7+12	7+7+7+7	7+7+7+9	7+7+7+12	7+7+7+18	7+7+7+7+7	7+7+7+7+9	7+7+7+7+12	7+7+7+7+18
7+24	9+12	7+7+18	7+7+21	7+7+24	7+7+7+21	7+7+7+24	7+7+9+9	7+7+9+12	7+7+7+7+21	7+7+7+7+24	7+7+7+9+9	7+7+7+9+12
9+18	9+21	7+9+9	7+9+12	7+9+18	7+7+9+18	7+7+9+21	7+7+9+24	7+7+12+12	7+7+7+9+18	7+7+7+9+21	7+7+7+9+24	7+7+7+12+12
9+24	12+12	7+9+21	7+9+24	7+12+12	7+7+12+18	7+7+12+21	7+7+12+24	7+7+18+18	7+7+7+12+18	7+7+7+12+21	7+7+7+12+24	7+7+7+18+18
12+18	12+21	7+12+18	7+12+21	7+12+24	7+7+18+21	7+7+18+24	7+7+21+21	7+7+21+24	7+7+7+18+21	7+7+7+18+24	7+7+9+9+12	7+7+9+9+18
12+24	18+18	7+18+18	7+18+21	7+18+24	7+9+9+9	7+9+9+12	7+9+9+18	7+9+9+21	7+7+9+9+21	7+7+9+9+24	7+7+9+12+12	7+7+9+12+18
18+21	18+24	7+21+21	7+21+24	7+24+24	7+9+9+24	7+9+12+12	7+9+12+18	7+9+12+21	7+7+9+12+21	7+7+9+12+24	7+7+9+18+18	7+7+12+12+12
21+21	21+24	9+9+9	9+9+12	9+9+18	7+9+12+24	7+9+18+18	7+9+18+21	7+9+18+24	7+7+12+12+18	7+7+12+12+21	7+7+12+18+18	7+9+9+9+9
24+24		9+9+21	9+9+24	9+12+12	7+9+21+21	7+9+21+24	7+12+12+12	7+12+12+18	7+9+9+9+12	7+9+9+9+18	7+9+9+9+21	7+9+9+9+24
		9+12+18	9+12+21	9+12+24	7+12+12+21	7+12+12+24	7+12+18+18	7+12+18+21	7+9+9+12+12	7+9+9+12+18	7+9+9+12+21	7+9+9+12+24
		9+18+18	9+18+21	9+18+24	7+12+18+24	7+12+21+21	7+18+18+18	9+9+9+9	7+9+9+18+18	7+9+12+12+12	7+9+12+12+18	7+9+12+12+21
		9+21+21	9+21+24	9+24+24	9+9+9+12	9+9+9+18	9+9+9+21	9+9+9+24	7+12+12+12+12	7+12+12+12+18	9+9+9+9+9	9+9+9+9+12
		12+12+12	12+12+18	12+12+21	9+9+12+12	9+9+12+18	9+9+12+21	9+9+12+24	9+9+9+9+18	9+9+9+9+21	9+9+9+9+24	9+9+9+12+12
		12+12+24	12+18+18	12+18+21	9+9+18+18	9+9+18+21	9+9+18+24	9+9+21+21	9+9+9+12+18	9+9+9+12+21	9+9+9+18+18	9+9+12+12+12
		12+18+24	12+21+21	12+21+24	9+9+21+24	9+12+12+18	9+12+12+21	9+12+12+24	9+9+12+12+18	9+9+12+12+21	9+12+12+12+12	9+12+12+12+18
		12+24+24	18+18+18	18+18+21	9+12+12+12	9+12+18+21	9+12+21+21	9+18+18+18	12+12+12+12+12	9+9+9+12+24		
		18+18+24	18+21+21	21+21+21	9+12+18+18	12+12+12+18	12+12+12+21	12+12+12+24				
		18+21+24			9+12+18+24	12+12+18+21						
					12+12+12+12							
					12+12+18+18							



KLIMATYZATORY

KOMERCYJNE

- ▶ Kasetonowe
- ▶ Kanałowe
- ▶ Przypodłogowo-podsufitowe
- ▶ Kanałowe wysokiego sprężu



KASETONOWE



Urządzenia kasetonowe doskonale dopasowują się do każdego pomieszczenia. Kompaktowa konstrukcja urządzenia umożliwia łatwy montaż nawet w niewielkich przestrzeniach przy zachowaniu parametrów pracy.

Nowoczesny wentylator z trójwymiarowymi łopatkami jest bardzo cichy i zapewnia zwiększony przepływ powietrza. Klimatyzatory kasetonowe o wydajności od 7 – 16 kW mogą być montowane w sufitach do wysokości aż 4,5 m. Klimatyzatory kasetonowe o wydajności poniżej 7 kW spełniają swoje funkcje w pomieszczeniach o wysokości do 3 metrów. Nawiew obwodowy 360° zapewnia równomierne i skuteczne rozprowadzenie powietrza po pomieszczeniu. Pompka skroplin podnosi skropliny do wysokości 1m.

HARMONIA
JAKOŚĆ
DESIGN



Chłodzenie
Grzanie

-20°C do +52°C
-20°C do +24°C

R32

► Funkcje

R32 Czynnik R32	Grzałka tacy ociekowej	DC Inverter	Powłoka Blue Fin	Auto restart	Inteligentny system odszraniania	Oszczędzanie energii	Wbudowana pompka skroplin	Zmywalny filtr powietrza	Tryb nocny
Funkcja +8°C	Funkcja gorącego startu	Funkcja osuszania	Funkcja I FEEL	Cichy tryb pracy	Tryb TURBO	Kilka prędkości wentylatora	Panel obwodowy 360°	Blokada klawiszy sterownika	
Funkcja Wi-Fi	Sterowanie centralne	Sterowanie BMS	Kontrola Key-Card	Timer dobowy	Timer tygodniowy	Autodiagnoza			

● Opcja ► Opis funkcji str. 130

► Sterowanie i akcesoria

STANDARD

OPCJA



Sterownik bezprzewodowy YAP1F6 - standard	Sterownik przewodowy XK17	Sterownik bezprzewodowy YAA1FB6 (WiFi)	Sterownik przewodowy XK75	*Sterownik centralny CE52-24/F	Moduł sterowania On/Off MK03	Moduł Dry Contact	Bramka modbus ME-50-00/EG(M)	Moduł wifi ME31-00/C6
---	---------------------------	--	---------------------------	--------------------------------	------------------------------	-------------------	------------------------------	-----------------------

* Do podłączenia sterownika centralnego wymagana jest bramka ME-50-00/EG(M) dla każdego urządzenia.

TWÓJ WYBÓR
TWOJA RADOŚĆ

Panel obwodowy 360°



Funkcja +8 stopni w trybie grzania

Opcja Wi-Fi

Wbudowana pompka skroplin - wysokość podnoszenia 1m

MODEL		CH-IC035RK/ CH-IU035RK	CH-IC050RK/ CH-IU050RK	CH-IC071RK/ CH-IU071RK	CH-IC100RK/ CH-IU100RM	CH-IC140RK/ CH-IU140RM	CH-IC160RK/ CH-IU160RM	
Zasilanie jednostki wewnętrznej	F/V/Hz	1F / 220-240V / 50Hz						
Zasilanie jednostki zewnętrznej	F/V/Hz	1F / 220-240V / 50Hz			3F / 380-415V / 50Hz			
Chłodzenie	Wydajność nominalna	kW	3.50	5.00	7.00	10.00	13.40	16.00
	Pobór mocy nominalny	kW	1.00	1.56	2.05	3.00	4.70	5.20
	Prąd pracy	A	4.50	6.83	8.80	5.00	7.20	7.60
	Roczne zużycie energii	kWh/rok	213	296	340	553	-	-
	SEER	W/W	5.90	5.90	7.20	6.10	6.10	6.10
	Klasa energetyczna		A+	A+	A++	A++	A++	A++
Grzanie	Wydajność nominalna	kW	4.00	5.50	8.00	12.00	15.50	17.00
	Pobór mocy	kW	1.05	1.65	2.20	3.40	4.45	4.80
	Prąd pracy	A	4.70	7.24	9.50	5.30	6.20	7.20
	Roczne zużycie energii	kWh/rok	1069	1405	2297	3168	-	-
	SCOP	W/W	4.00	4.00	3.90	4.00	4.00	3.80
	Klasa energetyczna		A+	A+	A	A+	A+	A
JEDNOSTKA WEWNĘTRZNA								
Przepływ powietrza	m³/h	650	700	1100	1500	1900	2000	
Poziom ciśnienia akustycznego	dB(A)	41/39/36/33	44/39/36/33	43/42/40/39	50/48/46/42	52/51/48/45	54/52/50/48	
Wymiary (szer. x gł. x wys.)	mm	570x570x265	570x570x265	840x840x240	840x840x240	840x840x290	840x840x290	
Wymiary transportowe (szer. x gł. x wys.)	mm	698x653x295	698x653x295	963x963x325	963x963x325	963x963x379	963x963x379	
Masa netto/brutto	kg	17.0/22.0	17.0/22.0	29.0/36.0	31.0/38.0	36.0/44.0	36.0/44.0	
PANEL								
Wymiary (szer. x gł. x wys.)	mm	620x47.5x620	620x47.5x620	950x52x950	950x52x950	950x52x950	950x52x950	
Wymiary transportowe (szer. x gł. x wys.)	mm	701x125x701	701x125x701	1033x112x1038	1033x112x1038	1033x112x1038	1033x112x1038	
Masa netto/brutto	kg	3.0/4.5	3.0/4.5	6.0/9.5	6.0/9.5	6.0/9.5	6.0/9.5	
JEDNOSTKA ZEWNĘTRZNA								
Przepływ powietrza	m³/h	3000	3000	3600	5900	5900	6600	
Poziom ciśnienia akustycznego	dB(A)	50	53	52	55	57	57	
Wymiary (szer. x gł. x wys.)	mm	818x302x596	818x302x596	892x340x698	940x460x820	940x460x820	900x340x1345	
Wymiary transportowe (szer. x gł. x wys.)	mm	948x420x645	948x420x645	1029x458x750	1083x573x973	1083x573x973	1048x458x1500	
Masa netto/brutto	kg	37.0/40.0	39.0/42.0	53.0/57.0	89.0/101.0	99.0/111.0	112.0/122.0	
Odprowadzenie skroplin	mm	Ø25	Ø25	Ø25	Ø25	Ø25	Ø25	
Rury chłodnicze	Ciecz/gaz	mm	Ø6.35 / Ø9.52	Ø6.35 / Ø12.7	Ø9.52 / Ø15.9	Ø9.52 / Ø15.9	Ø9.52 / Ø15.9	Ø9.52 / Ø15.9
	Ciecz/gaz	cal	1/4" / 3/8"	1/4" / 1/2"	3/8" / 5/8"	3/8" / 5/8"	3/8" / 5/8"	3/8" / 5/8"
	Czynnik chłodniczy	-	R32	R32	R32	R32	R32	R32
	Ilość czynnika	kg	0.78	1.00	1.60	2.50	2.80	3.60
	Dodatkowa ilość czynnika	g/m	16	16	40	40	40	40
	Standardowa długość	m	5.0	5.0	7.5	7.5	7.5	7.5
	Maksymalna długość	m	30	35	50	65	75	75
	Maksymalna różnica wysokości	m	15	20	25	30	30	30
Zalecane przewody elektryczne i zabezpieczenia	Przewód zasilający jedn. wewn.	mm²	3x1.5	3x1.5	3x1.5	3x1.5	3x1.5	3x1.5
	Przewód zasilający jedn. zew.	mm²	3x2.5	3x2.5	3x2.5	5x2.5	5x2.5	5x2.5
	Przewód komunikacyjny	mm²	2x1.0	2x1.0	2x1.0	2x1.0	2x1.0	2x1.0
	Zabezpieczenie	A	16	16	20	20	25	25
Zakresy temperatur pracy jedn. zewnętrznej: chłodzenie/grzanie	°C	-20~-52/-20~-24	-20~-52/-20~-24	-20~-52/-20~-24	-20~-52/-20~-24	-20~-52/-20~-24	-20~-52/-20~-24	



JEDNOSTKA WEWNĘTRZNA - WYMIARY

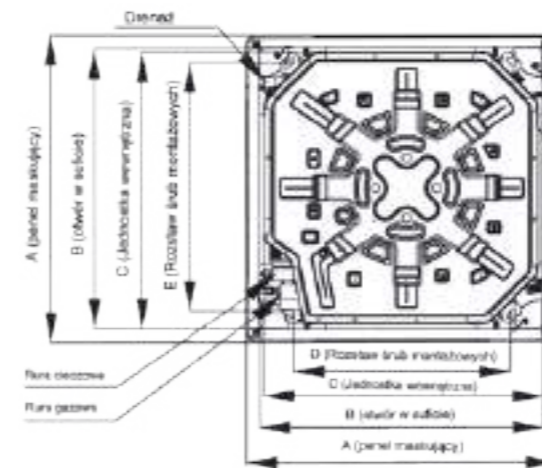

Model	A	B	C	D	E	F	G
CH-IC035RK	620	580	570	520	560	265	140
CH-IC050RK	620	580	570	520	560	265	140
CH-IC071RK	950	870	840	660	790	240	134
CH-IC100RK	950	870	840	660	790	240	134
CH-IC140RK	950	870	840	660	790	290	134
CH-IC160RK	950	870	840	660	790	290	134

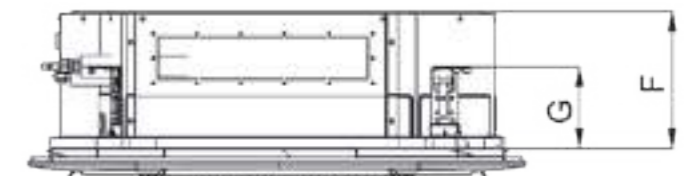

JEDNOSTKA ZEWNĘTRZNA - WYMIARY

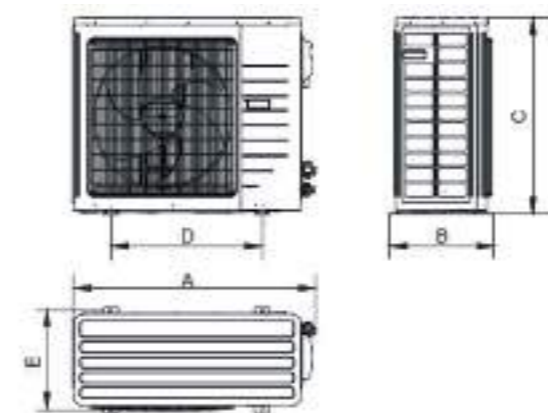

Model	A	B	C	D	E
CH-IU035RK	818	302	596	550	348
CH-IU050RK	818	302	596	550	348
CH-IU071RK	892	340	698	560	364
CH-IU100RM	940	460	820	610	486
CH-IU140RM	940	460	820	610	486
CH-IU160RM	900	340	1345	572	378



KANAŁOWE



Klimatyzatory kanałowe przeznaczone są do montażu w przestrzeni międzystropowej. Są idealnym rozwiązaniem dla dużych przestrzeni hotelowych, restauracji czy sal wykładowych. Zaletą tego systemu jest możliwość rozprowadzenia powietrza kanałami i zaprojektowania nawiewów w dowolnym miejscu sufitu podwieszanego.

Klimatyzatory te doskonale sprawdzają się w pomieszczeniach, gdzie wymagany jest niski poziom hałasu. Zapewniają równomierne rozprowadzenie powietrza zarówno w dużych otwartych przestrzeniach jak i w skomplikowanych układach pomieszczeń o nieregularnych kształtach. Elastyczna instalacja, w zależności od potrzeb użytkowników i kształtu pomieszczeń.

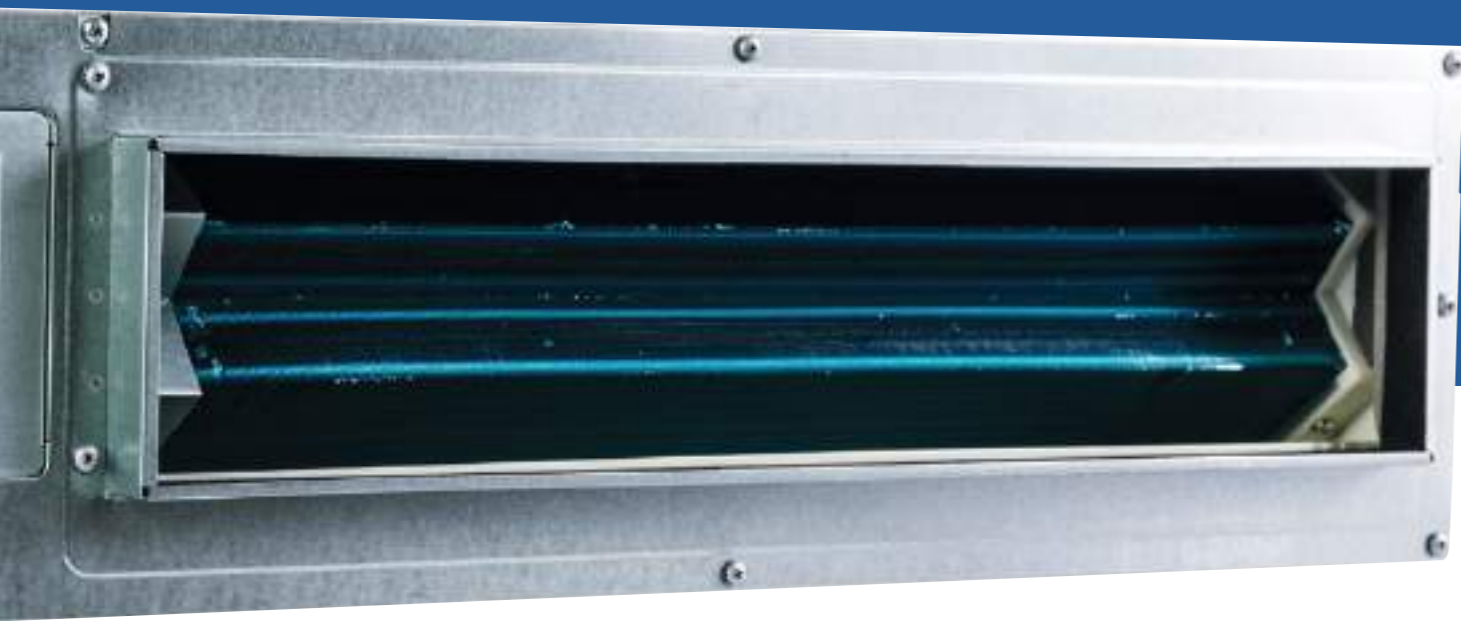

Chłodzenie
 Grzanie -20°C do +52°C
 -20°C do +24°C **R32**

▶ Funkcje

R32 Czynnik R32	Grzałka tacy ociekowej	DC Inverter	Powłoka Blue Fin	Auto restart	Inteligentny system odszraniania	Oszczędzanie energii	Wbudowana pompka skroplin	Zmywalny filtr powietrza	Doprowadzenie świeżego powietrza
Tryb nocny	Funkcja +8°C	Funkcja gorącego startu	Funkcja osuszania	Funkcja I FEEL	Cichy tryb pracy	Tryb TURBO	Kilka prędkości wentylatora	Regulowany spręż	Blokada klawiszy sterownika
Funkcja Wi-Fi	Sterowanie centralne	Sterowanie BMS	Kontrola Key-Card	Timer dobowy	Timer tygodniowy	Autodiagnoza			

● Opcja ▶ Opis funkcji str. 130

▶ Sterowanie i akcesoria

STANDARD					OPCJA			
Sterownik bezprzewodowy YAP1F6	Sterownik przewodowy XK117	Sterownik bezprzewodowy YAA1FB6 (WIFI)	Sterownik przewodowy XK75	*Sterownik centralny CSE2-24/F	Moduł sterowania On/Off MK03	Moduł Dry Contact	Bramka modbus ME-50-00/EG(M)	Moduł wifi ME31-00/C6

* Do podłączenia sterownika centralnego wymagana jest bramka ME-50-00/EG(M) dla każdego urządzenia.

ZAPROJEKTOWANE DLA RÓŻNYCH PRZESTRZENI

Opcja zastosowania dopływu świeżego powietrza
 Funkcja swing dla modeli 035 - 071
 Możliwość dostosowania sprężu dyspozycyjnego w zależności od potrzeb
 Funkcja +8 stopni w trybie grzania
 Opcja Wi-Fi
 Wbudowana pompka skroplin - wysokość podnoszenia 1m



MODEL		CH-IDS035PRK/ CH-IU035RK	CH-IDS050PRK/ CH-IU050RK	CH-IDS071PRK/ CH-IU071RK	
Zasilanie jednostki wewnętrznej	F/V/Hz	1F / 220-240V / 50Hz	1F / 220-240V / 50Hz	1F / 220-240V / 50Hz	
Zasilanie jednostki zewnętrznej	F/V/Hz	1F / 220-240V / 50Hz	1F / 220-240V / 50Hz	1F / 220-240V / 50Hz	
Chłodzenie	Wydajność nominalna	kW	3.50	5.00	7.00
	Pobór mocy nominalny	kW	0.95	1.55	2.10
	Prąd pracy	A	4.18	6.10	8.70
	Roczne zużycie energii	kWh/rok	200	277	357
	SEER	W/W	6.10	5.6	6.80
	Klasa energetyczna		A++	A++	A++
Grzanie	Wydajność nominalna	kW	4.00	5.50	8.00
	Pobór mocy	kW	1.05	1.45	2.25
	Prąd pracy	A	4.70	6.00	9.50
	Roczne zużycie energii	kWh/rok	1110	1469	2238
	SCOP	W/W	4.00	4.00	4.00
	Klasa energetyczna		A+	A+	A+
JEDNOSTKA WEWNĘTRZNA					
Przepływ powietrza	m³/h	650	950	1200	
Poziom ciśnienia akustycznego	dB(A)	41/38/36/34	43/42/39/36	40/39/37/36	
Wymiary (szer. x gł. x wys.)	mm	700x450x200	1000x450x200	1300x450x220	
Wymiary transportowe (szer. x gł. x wys.)	mm	1008x568x275	1308x568x275	1628x578x300	
Wysokość x szerokość dyfuzora ssawnego / tłocznego	mm	200x700 / 122x585	200x1000 / 122x885	220x1300 / 142x1185	
Masa netto/brutto	kg	20.0/24.0	26.0/31.0	31.0/38.0	
JEDNOSTKA ZEWNĘTRZNA					
Przepływ powietrza	m³/h	3000	3000	3600	
Poziom ciśnienia akustycznego	dB(A)	50	53	52	
Wymiary (szer. x gł. x wys.)	mm	818x302x596	818x302x596	892x340x698	
Wymiary transportowe (szer. x gł. x wys.)	mm	948x420x645	948x420x645	1029x458x750	
Masa netto/brutto	kg	37.0/40.0	39.0/42.0	53.0/57.0	
Odprowadzenie skroplin	mm	Ø25	Ø25	Ø25	
Rury chłodnicze	Ciecz/gaz	mm	Ø6.35 / Ø9.52	Ø6.35 / Ø12.7	Ø9.52 / Ø15.9
	Ciecz/gaz	cal	1/4" / 3/8"	1/4" / 1/2"	3/8" / 5/8"
	Czynnik chłodniczy	-	R32	R32	R32
	Ilość czynnika	kg	0.78	1.00	1.60
	Dodatkowa ilość czynnika	g/m	16	16	40
	Standardowa długość	m	5.0	5.0	7.5
	Maksymalna długość	m	30	35	50
	Maksymalna różnica wysokości	m	15	20	25
Zalecane przewody elektryczne i zabezpieczenia	Przewód zasilający jedn. wewn.	mm²	3x1.5	3x1.5	3x1.5
	Przewód zasilający jedn. zew.	mm²	3x2.5	3x2.5	3x2.5
	Przewód komunikacyjny	mm²	2x1.0	2x1.0	2x1.0
	Zabezpieczenie	A	16	16	20
Zakresy temperatur pracy jedn. zewnętrznej: chłodzenie/grzanie	°C	-20~52/-20~24	-20~52/-20~24	-20~52/-20~24	

JEDNOSTKA WEWNĘTRZNA - WYMIARY

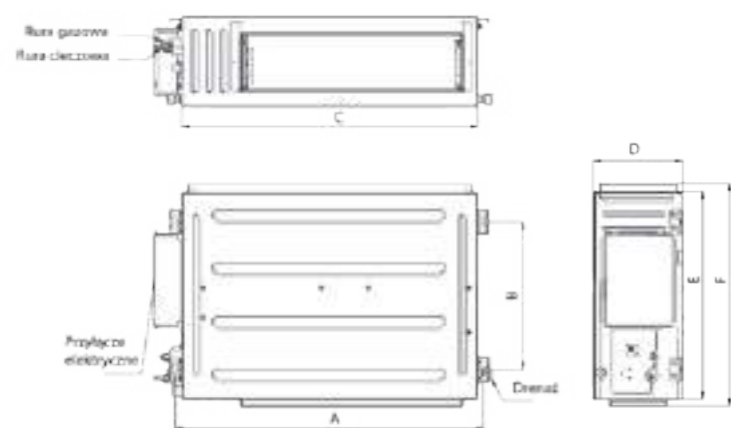

Model	A	B	C	D	E	F
CH-IDS035PRK	760	415	700	200	450	474
CH-IDS050PRK	1060	415	1000	200	450	474
CH-IDS071PRK	1360	415	1300	220	450	474
CH-IDH100PRK	1040	500	1000	300	700	754
CH-IDH140PRK	1440	500	1400	300	700	754
CH-IDH160PRK	1440	500	1400	300	700	754

MODEL		CH-IDH100PRK/ CH-IU100RM	CH-IDH140PRK/ CH-IU140RM	CH-IDH160PRK/ CH-IU160RM	
Zasilanie jednostki wewnętrznej	F/V/Hz	1F / 220-240V / 50Hz	1F / 220-240V / 50Hz	1F / 220-240V / 50Hz	
Zasilanie jednostki zewnętrznej	F/V/Hz	3F / 380-415V / 50Hz	3F / 380-415V / 50Hz	3F / 380-415V / 50Hz	
Chłodzenie	Wydajność nominalna	kW	10.00	13.40	16.00
	Pobór mocy nominalny	kW	3.15	4.70	5.45
	Prąd pracy	A	4.80	7.20	7.70
	Roczne zużycie energii	kWh/rok	577	-	-
	SEER	W/W	6.10	5.60	6.10
	Klasa energetyczna		A++	A+	A++
Grzanie	Wydajność nominalna	kW	12.00	15.50	17.00
	Pobór mocy	kW	3.50	4.45	5.00
	Prąd pracy	A	5.60	6.20	7.30
	Roczne zużycie energii	kWh/rok	3218	-	-
	SCOP	W/W	4.00	3.70	3.80
	Klasa energetyczna		A+	A	A
JEDNOSTKA WEWNĘTRZNA					
Przepływ powietrza	m³/h	1800	2200	2400	
Poziom ciśnienia akustycznego	dB(A)	46/44/42/40	43/41/40/38	44/41/39/38	
Wymiary (szer. x gł. x wys.)	mm	1000x700x300	1400x700x300	1400x700x300	
Wymiary transportowe (szer. x gł. x wys.)	mm	1205x813x360	1601x813x365	1678x808x365	
Wysokość x szerokość dyfuzora ssawnego / tłocznego	mm	264x960 / 195x746	264x1360 / 195x1150	264x1360 / 195x1150	
Masa netto/brutto	kg	41.0/47.0	50.0/56.0	57.0/64.0	
JEDNOSTKA ZEWNĘTRZNA					
Przepływ powietrza	m³/h	5900	5900	6600	
Poziom ciśnienia akustycznego	dB(A)	55	57	57	
Wymiary (szer. x gł. x wys.)	mm	940x460x820	940x460x820	900x340x1345	
Wymiary transportowe (szer. x gł. x wys.)	mm	1083x573x973	1083x573x973	1048x458x1500	
Masa netto/brutto	kg	89.0/101.0	99.0/111.0	112.0/122.0	
Odprowadzenie skroplin	mm	Ø25	Ø25	Ø25	
Rury chłodnicze	Ciecz/gaz	mm	Ø9.52 / Ø15.9	Ø9.52 / Ø15.9	Ø9.52 / Ø15.9
	Ciecz/gaz	cal	3/8" / 5/8"	3/8" / 5/8"	3/8" / 5/8"
	Czynnik chłodniczy	-	R32	R32	R32
	Ilość czynnika	kg	2.50	2.80	3.60
	Dodatkowa ilość czynnika	g/m	40	40	40
	Standardowa długość	m	7.5	7.5	7.5
	Maksymalna długość	m	65	75	75
	Maksymalna różnica wysokości	m	30	30	30
Zalecane przewody elektryczne i zabezpieczenia	Przewód zasilający jedn. wewn.	mm²	3x1.5	3x1.5	3x1.5
	Przewód zasilający jedn. zew.	mm²	5x2.5	5x2.5	5x2.5
	Przewód komunikacyjny	mm²	2x1.0	2x1.0	2x1.0
	Zabezpieczenie	A	20	25	25
Zakresy temperatur pracy jedn. zewnętrznej: chłodzenie/grzanie	°C	-20~52/-20~24	-20~52/-20~24	-20~52/-20~24	

JEDNOSTKA ZEWNĘTRZNA - WYMIARY

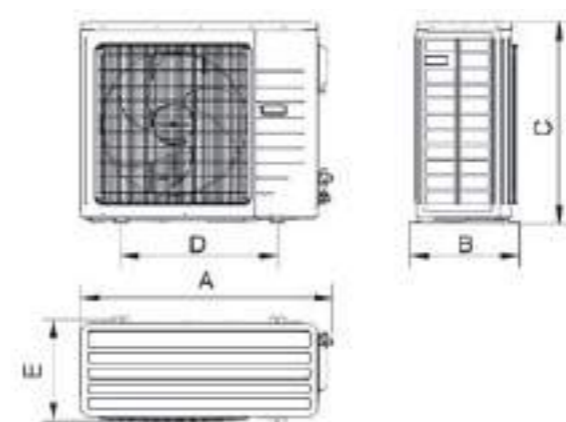

Model	A	B	C	D	E
CH-IU035RK	818	302	596	550	348
CH-IU050RK	818	302	596	550	348
CH-IU071RK	892	340	698	560	364
CH-IU100RM	940	460	820	610	486
CH-IU140RM	940	460	820	610	486
CH-IU160RM	900	340	1345	572	378

PRZYPODŁOGOWO- PODSUFITOWE



Klimatyzatory przypodłogowo-podsufitowe można montować bezpośrednio przy podłodze lub pod sufitem. Ze względu na ich niewielkie rozmiary i estetyczny wygląd są przeznaczone szczególnie do sklepów, restauracji, pomieszczeń biurowych, gdzie nie ma sufitu podwieszanego.





WIĘCEJ MOŻLIWOŚCI



Chłodzenie -20°C do +52°C
 Grzanie -20°C do +24°C

R32

▶ **Funkcje**

R32 Czynnik R32	Grzałka tacy ociekowej	DC Inverter	Powłoka Blue Fin	Auto restart	Inteligentny system odszraniania	Oszczędzanie energii	Zmywalny filtr powietrza	Tryb nocny
Funkcja +8°C	Funkcja gorącego startu	Funkcja osuszania	Funkcja I FEEL	Cichy tryb pracy	Tryb TURBO	Kilka prędkości wentylatora	Blokada klawiszy sterownika	
Funkcja Wi-Fi	Sterowanie centralne	Sterowanie BMS	Kontrola Key-Card	Timer dobowy	Timer tygodniowy	Autodiagnoza		

● Opcja ▶ Opis funkcji str. 130

▶ **Sterowanie i akcesoria**

STANDARD

OPCJA



Sterownik bezprzewodowy YAP1F6 Sterownik przewodowy XK117 Sterownik bezprzewodowy YAA1FB6 (WIFI) Sterownik przewodowy XK75 *Sterownik centralny CES2-24/F Moduł sterowania On/Off MK03 Moduł Dry Contact Bramka modbus ME-50-00/EG(M) Moduł wifi ME31-00/C6

* Do podłączenia sterownika centralnego wymagana jest bramka ME-50-00/EG(M) dla każdego urządzenia.

Możliwość ustawienia kąta żaluzji

6 prędkości wentylatora

Opcja WiFi

Funkcja +8 stopni w trybie grzania

Funkcja gorącego startu



MODEL		CH-IF035RK	CH-IF050RK	CH-IF071RK	
		CH-IU035RK	CH-IU050RK	CH-IU071RK	
Zasilanie jednostki wewnętrznej	F/V/Hz	1F / 220-240V / 50Hz	1F / 220-240V / 50Hz	1F / 220-240V / 50Hz	
Zasilanie jednostki zewnętrznej	F/V/Hz	1F / 220-240V / 50Hz	1F / 220-240V / 50Hz	1F / 220-240V / 50Hz	
Chłodzenie	Wydajność nominalna	kW	3.50	5.00	7.00
	Pobór mocy nominalny	kW	0.90	1.55	1.90
	Prąd pracy	A	4.00	6.50	8.60
	Roczne zużycie energii	kWh/rok	177	284	359
	SEER	W/W	6.70	6.10	6.80
	Klasa energetyczna		A++	A++	A++
Grzanie	Wydajność nominalna	kW	4.00	5.50	8.00
	Pobór mocy	kW	0.95	1.60	2.45
	Prąd pracy	A	4.20	6.90	10.50
	Roczne zużycie energii	kWh/rok	1040	1394	2295
	SCOP	W/W	4.00	4.00	3.90
	Klasa energetyczna		A+	A+	A
JEDNOSTKA WEWNĘTRZNA		CH-IF035RK	CH-IF050RK	CH-IF071RK	
Przepływ powietrza	m³/h	650	850	1300	
Poziom ciśnienia akustycznego	dB(A)	39/36/32/28	44/42/39/36	45/44/41/38	
Wymiary (szer. x gł. x wys.)	mm	870x665x235	870x665x235	1200x665x235	
Wymiary transportowe (szer. x gł. x wys.)	mm	1033x770x300	1033x770x300	1363x770x300	
Masa netto/brutto	kg	25.0/30.0	26.0/31.0	31.0/37.0	
JEDNOSTKA ZEWNĘTRZNA		CH-IU035RK	CH-IU050RK	CH-IU071RK	
Przepływ powietrza	m³/h	3000	3000	3600	
Poziom ciśnienia akustycznego	dB(A)	50	53	52	
Wymiary (szer. x gł. x wys.)	mm	818x302x596	818x302x596	892x340x698	
Wymiary transportowe (szer. x gł. x wys.)	mm	948x420x645	948x420x645	1029x458x750	
Masa netto/brutto	kg	37.0/40.0	39.0/42.0	53.0/57.0	
Odprowadzenie skroplin	mm	Ø25	Ø25	Ø25	
Rury chłodnicze	Ciecz/gaz	mm	Ø6.35 / Ø9.52	Ø6.35 / Ø12.7	Ø9.52 / Ø15.9
	Ciecz/gaz	cal	1/4" / 3/8"	1/4" / 1/2"	3/8" / 5/8"
	Czynnik chłodniczy	-	R32	R32	R32
	Ilość czynnika	kg	0.78	1.00	1.60
	Dodatkowa ilość czynnika	g/m	16	16	40
	Standardowa długość	m	5.0	5.0	7.5
	Maksymalna długość	m	30	35	50
	Maksymalna różnica wysokości	m	15	20	25
Zalecane przewody elektryczne i zabezpieczenia	Przewód zasilający jedn. wewn.	mm²	3x1.5	3x1.5	3x1.5
	Przewód zasilający jedn. zew.	mm²	3x2.5	3x2.5	3x2.5
	Przewód komunikacyjny	mm²	2x1.0	2x1.0	2x1.0
	Zabezpieczenie	A	16	16	20
Zakresy temperatur pracy jedn. zewnętrznej: chłodzenie/grzanie	°C	-20~-52/-20~-24	-20~-52/-20~-24	-20~-52/-20~-24	

JEDNOSTKA WEWNĘTRZNA - WYMIARY

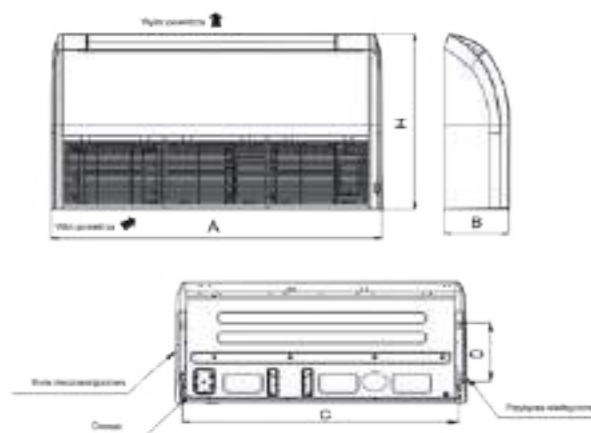

Model	A	B	C	D	H
CH-IF035RK	870	235	812	318	665
CH-IF050RK	870	235	812	318	665
CH-IF071RK	1200	235	1142	318	665
CH-IF100RK	1200	235	1142	318	665
CH-IF140RK	1570	235	1512	318	665
CH-IF160RK	1570	235	1512	318	665

MODEL		CH-IF100RK	CH-IF140RK	CH-IF160RK	
		CH-IU100RM	CH-IU140RM	CH-IU160RM	
Zasilanie jednostki wewnętrznej	F/V/Hz	1F / 220-240V / 50Hz	1F / 220-240V / 50Hz	1F / 220-240V / 50Hz	
Zasilanie jednostki zewnętrznej	F/V/Hz	3F / 380-415V / 50Hz	3F / 380-415V / 50Hz	3F / 380-415V / 50Hz	
Chłodzenie	Wydajność nominalna	kW	10.00	13.40	16.00
	Pobór mocy nominalny	kW	3.30	4.30	5.40
	Prąd pracy	A	5.10	6.60	7.70
	Roczne zużycie energii	kWh/rok	561	-	-
	SEER	W/W	6.10	6.10	6.10
	Klasa energetyczna		A++	A++	A++
Grzanie	Wydajność nominalna	kW	12.00	15.50	17.00
	Pobór mocy	kW	3.50	4.40	5.40
	Prąd pracy	A	5.60	6.70	7.60
	Roczne zużycie energii	kWh/rok	3146	-	-
	SCOP	W/W	4.00	4.00	4.00
	Klasa energetyczna		A+	A+	A+
JEDNOSTKA WEWNĘTRZNA		CH-IF100RK	CH-IF140RK	CH-IF160RK	
Przepływ powietrza	m³/h	1600	2100	2300	
Poziom ciśnienia akustycznego	dB(A)	49/47/45/43	52/50/48/44	54/53/49/45	
Wymiary (szer. x gł. x wys.)	mm	1200x665x235	1570x665x235	1570x665x235	
Wymiary transportowe (szer. x gł. x wys.)	mm	1363x770x300	1729x770x300	1729x770x300	
Masa netto/brutto	kg	32.0/38.0	42.0/49.0	42.0/49.0	
JEDNOSTKA ZEWNĘTRZNA		CH-IU100RM	CH-IU140RM	CH-IU160RM	
Przepływ powietrza	m³/h	5900	5900	6600	
Poziom ciśnienia akustycznego	dB(A)	55	57	57	
Wymiary (szer. x gł. x wys.)	mm	940x460x820	940x460x820	900x340x1345	
Wymiary transportowe (szer. x gł. x wys.)	mm	1083x573x973	1083x573x973	1048x458x1500	
Masa netto/brutto	kg	89.0/101.0	99.0/111.0	112.0/122.0	
Odprowadzenie skroplin	mm	Ø25	Ø25	Ø25	
Rury chłodnicze	Ciecz/gaz	mm	Ø9.52 / Ø15.9	Ø9.52 / Ø15.9	Ø9.52 / Ø15.9
	Ciecz/gaz	cal	3/8" / 5/8"	3/8" / 5/8"	3/8" / 5/8"
	Czynnik chłodniczy	-	R32	R32	R32
	Ilość czynnika	kg	2.50	2.80	3.60
	Dodatkowa ilość czynnika	g/m	40	40	40
	Standardowa długość	m	7.5	7.5	7.5
	Maksymalna długość	m	65	75	75
	Maksymalna różnica wysokości	m	30	30	30
Zalecane przewody elektryczne i zabezpieczenia	Przewód zasilający jedn. wewn.	mm²	3x1.5	3x1.5	3x1.5
	Przewód zasilający jedn. zew.	mm²	5x2.5	5x2.5	5x2.5
	Przewód komunikacyjny	mm²	2x1.0	2x1.0	2x1.0
	Zabezpieczenie	A	20	25	25
Zakresy temperatur pracy jedn. zewnętrznej: chłodzenie/grzanie	°C	-20~-52/-20~-24	-20~-52/-20~-24	-20~-52/-20~-24	

JEDNOSTKA ZEWNĘTRZNA - WYMIARY

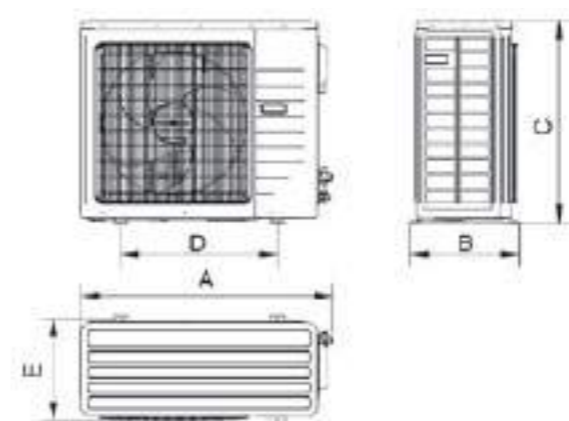

Model	A	B	C	D	E
CH-IU035RK	818	302	596	550	348
CH-IU050RK	818	302	596	550	348
CH-IU071RK	892	340	698	560	364
CH-IU100RM	940	460	820	610	486
CH-IU140RM	940	460	820	610	486
CH-IU160RM	900	340	1345	572	378

WYSOKI SPREZ





LEGENDARNA WYDAJNOŚĆ I JAKOŚĆ



Chłodzenie -7°C do +48°C
Grzanie -15°C do +24°C

R410A

► Funkcje

R410A Czynnik R410A	INVERTER DC Inverter	Powłoka Blue Fin	Auto restart	Inteligentny system odszraniania	Oszczędzanie energii	Zmywalny filtr powietrza	Doprowadzenie świeżego powietrza	Tryb nocny
Funkcja +8°C	Funkcja gorącego startu	Funkcja osuszania	Funkcja I FEEL	Cichy tryb pracy	Tryb TURBO	Kilka prędkości wentylatora	Blokada klawiszy sterownika	
Funkcja Wi-Fi	Sterowanie centralne	Sterowanie BMS	Kontrola Key-Card	Timer dobowy	Timer tygodniowy	Autodiagnoza	Opcja	► Opis funkcji str. 130

► Sterowanie i akcesoria

STANDARD

OPCJA



Sterownik przewodowy XK46



Sterownik bezprzewodowy YAPIF



Konwerter danych ME40-00/B



Moduł WiFi ME-31-00/C3

WYDAJNE FUNKCJE JEDNOSTKI

Urządzenia Full DC Inverter

INVERTER

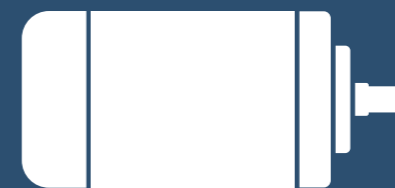

Spręż dyspozycyjny do 250Pa na wysokim biegu



Funkcja przypominająca o czyszczeniu filtra



Prędkość wentylatora dostosowana do ciśnienia statycznego ustawionego przez klienta



Do chłodzenia lub ogrzewania dużych powierzchni takich jak:

- ▶ hale
- ▶ magazyny
- ▶ duże obiekty handlowe



Model			CH-IBD20NM	CH-IBD25NM	CH-IBD30NM	CH-IBD40N(2)M
Wydajność	Chłodzenie	kW	20.00	25.00	30.00	40.00
	Grzanie	kW	22.00	27.50	33.00	43.00
EER/COP		W/W	2.55/3.25	2.65/3.10	2.65/3.20	2.60/3.10
Częstotliwość / Zasilanie / Ilość faz		Ph/V/Hz	50/60 / 380-415 / 3	50/60 / 380-415 / 3	50/60 / 380-415 / 3	50/60 / 380-415 / 3
Pobór mocy	Chłodzenie	kW	7.80	9.40	11.30	15.40
	Grzanie	kW	6.80	8.90	10.30	13.90
Prąd pracy	Chłodzenie	A	16.50	18.90	22.70	27.80
	Grzanie	A	14.40	17.20	20.70	26.40
Rodzaj czynnika			R410A	R410A	R410A	R410A
Ilość czynnika chłodniczego		kg	6.40	8.00	9.50	6.40x2
Przepływ powietrza		m ³ /h	3800	4200	5200	7000
Spręż	Nominalny	Pa	120	120	120	120
	Zakres	Pa	0-250	0-250	0-250	0-250
Jednostka wewnętrzna	Poziom ciśnienia akustycznego	dB (A)	52	53	55	56
	Wymiary (WxDxH)					
	Jednostki	mm	1460x790x365	1690x870x440	1690x870x440	1680x900x650
	Transportowe	mm	1575x880x385	1785x985x450	1785x985x450	1800x1020x670
Waga netto / brutto		kg	82.0/104.0	99.0/134.0	105.0/145.0	175.0/210.0
Poziom ciśnienia akustycznego		dB (A)	62	63	65	66
Jednostka zewnętrzna	Wymiary (WxDxH)					
	Jednostki	mm	940x320x1430	940x460x1615	940x460x1615	(940x320x1430)x2
	Transportowe	mm	1020x420x1460	1020x560x1645	1020x560x1645	(1020x420x1460)x2
Waga netto / brutto		kg	115.0/126.0	146.0/162.0	175.0/190.0	(115.0/126.0)x2
Ciecz		mm/cal	Ø9.52 / 3/8"	Ø9.52 / 3/8"	Ø12.7 / 1/2"	Ø9.52 / 3/8"
Gaz		mm/cal	Ø19.05 / 3/4"	Ø22 / 7/8"	Ø25.4 / 1"	Ø19.05 / 3/4"
Rury chłodnicze	Maksymalna długość	m	30	30	30	30
	Maksymalna różnica wysokości	m	50	50	50	50

JEDNOSTKA WEWNĘTRZNA - WYMIARY

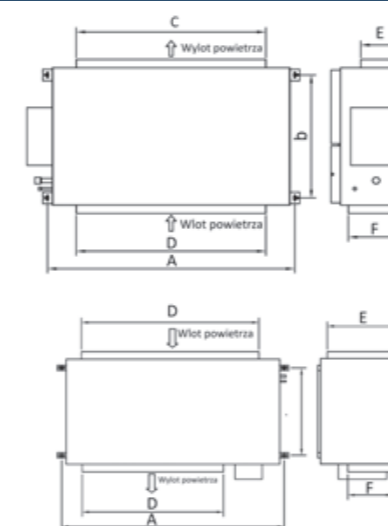

Model	A	B	C	D	E	F
CH-IBD20NM	1334	632	990	1150	192	363
CH-IBD25NM	1541	705	980	1350	270	420
CH-IBD30NM	1541	705	980	1350	270	420
CH-IBD40N(2)M	1730	760	1160	1450	360	560

JEDNOSTKA ZEWNĘTRZNA - WYMIARY

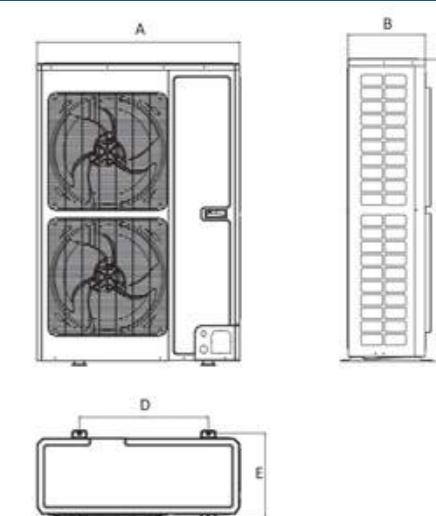

Model	A	B	C	D	E
CH-IBD20NM	940	320	1430	632	350
CH-IBD25NM	940	460	1615	610	486
CH-IBD30NM	940	460	1615	610	486

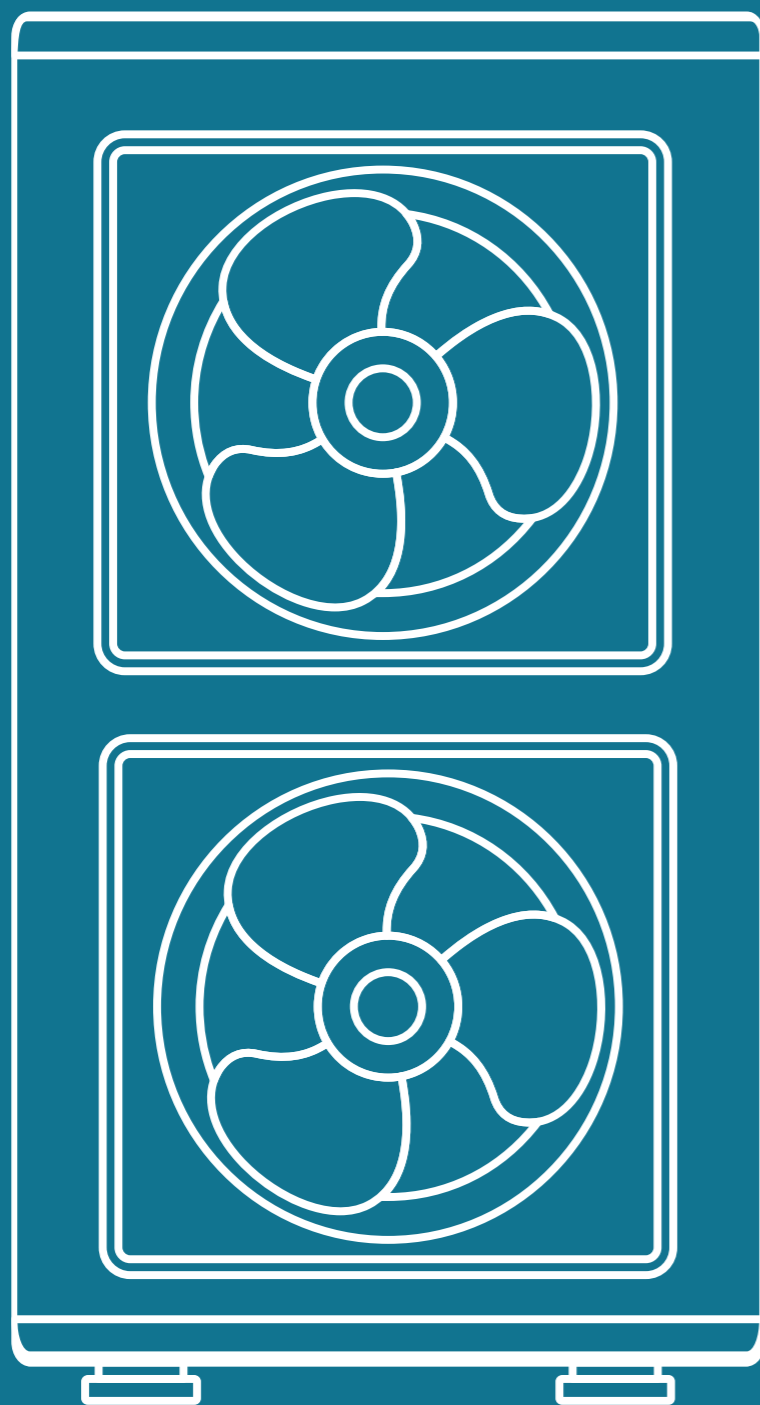

AGREGATY DO CENTRAL



+ AHUKIT

- ▶ CH-IU035RK + AHUKIT
- ▶ CH-IU050RK + AHUKIT
- ▶ CH-IU071RK + AHUKIT
- ▶ CH-IU100RM + AHUKIT
- ▶ CH-IU140RM + AHUKIT
- ▶ CH-IU160RM + AHUKIT





NAJWYŻSZA MOC JEDNOSTEK + AHUKIT



Chłodzenie -20°C do +52°C
 Grzanie -20°C do +24°C **R32**

▶ Funkcje



▶ Opis funkcji str. 130

▶ Specyfikacja

Agregaty skraplające z modułem AHUKIT to zestaw urządzeń stosowanych w centralach wentylacyjnych. Zestaw ten łączy jednostki zewnętrzne klimatyzatorów komercyjnych z wymiennikami ciepła. Dostosowany jest do jednostek o wydajności od 3,5 do 16 kW. Kontrola układu za pomocą sygnału napięciowego 0-10V w zakresie od 0 do 100%. AHUKIT umożliwia sterowanie układem z poziomu systemu zarządzania budynkiem (BMS).

▶ Elementy zestawu

1. Transformator 230V AC/12V DC
2. AHUKIT
3. Czujnik temperatury powietrza
4. Czujnik temperatury rury

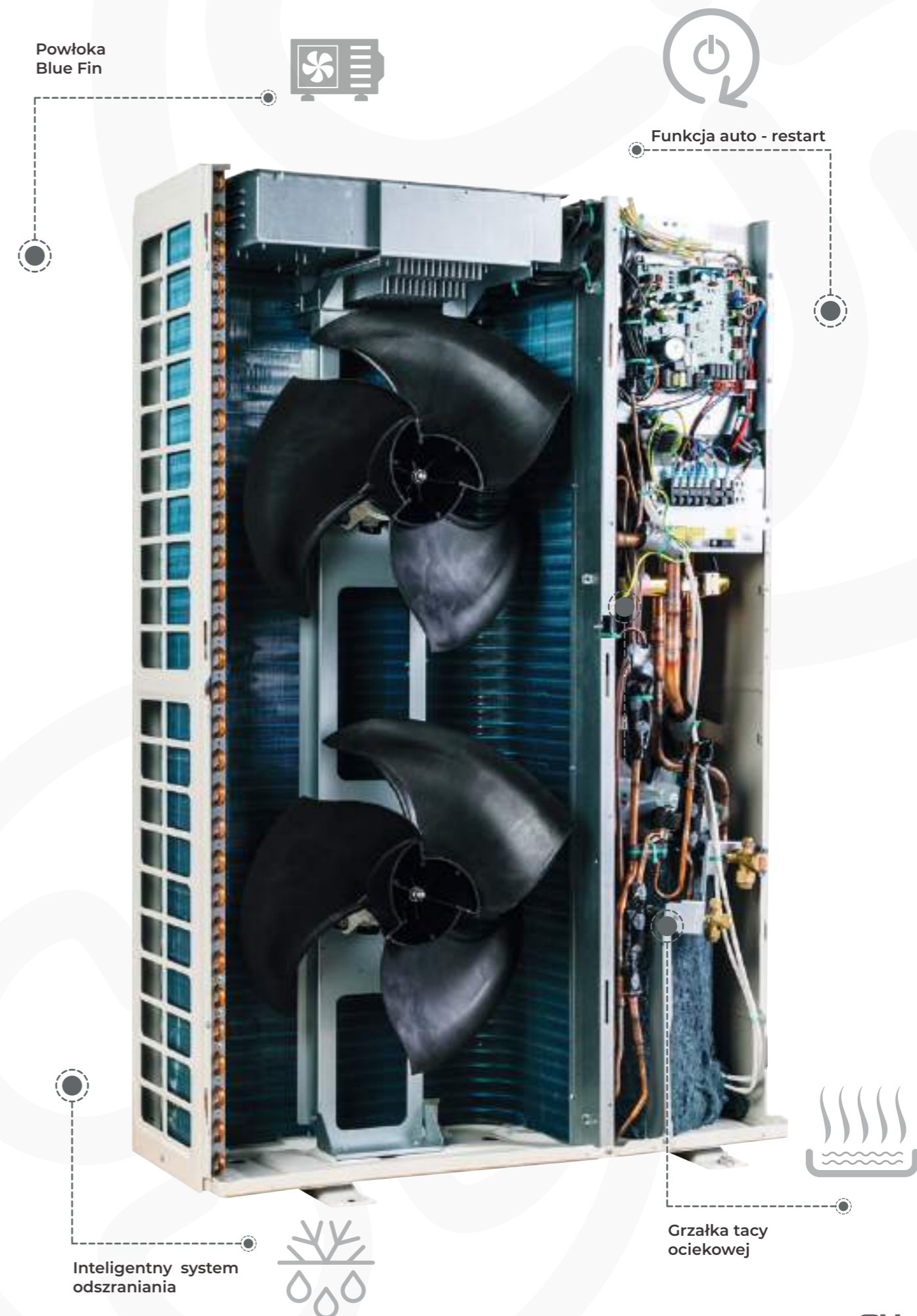

Model			CH-IU035RK + AHUKIT	CH-IU050RK + AHUKIT	CH-IU071RK + AHUKIT
Wydajność	Chłodzenie/grzanie	kW	3.50/4.00	5.00/5/50	7.00/8.00
Zasilanie jednostki zewnętrznej	F/V/Hz		1F / 220-240V / 50Hz	1F / 220-240V / 50Hz	1F / 220-240V / 50Hz
Przepływ powietrza	m³/h		3000	3000	3600
Poziom ciśnienia akustycznego	dB(A)		50	53	52
Wymiary (szer. x gł. x wys.)	mm		818x302x596	818x302x596	892x340x698
Wymiary transportowe (szer. x gł. x wys.)	mm		948x420x645	948x420x645	1029x458x750
Masa netto/brutto	kg		37.0/40.0	39.0/42.0	53.0/57.0
Odprowadzenie skroplin	mm		Ø25	Ø25	Ø25
Rury chłodnicze	Ciecz/gaz	mm	Ø6.35 / Ø9.52	Ø6.35 / Ø12.7	Ø9.52 / Ø15.9
	Ciecz/gaz	cal	1/4" / 3/8"	1/4" / 1/2"	3/8" / 5/8"
	Czynnik chłodniczy	-	R32	R32	R32
	Ilość czynnika	kg	0.78	1.00	1.60
	Dodatkowa ilość czynnika	g/m	16	16	40
	Standardowa długość	m	5.0	5.0	7.5
	Maksymalna długość	m	30	35	50
	Maksymalna różnica wysokości	m	15	20	25
	Przewód zasilający jedn. wewn.	mm²	3x1.5	3x1.5	3x1.5
	Przewód zasilający jedn. zew.	mm²	3x2.5	3x2.5	3x2.5
Zalecane przewody elektryczne i zabezpieczenia	Przewód komunikacyjny	mm²	2x1.0	2x1.0	2x1.0
	Zabezpieczenie	A	16	16	20
Zakresy temperatur pracy jedn. zewnętrznej: chłodzenie/grzanie	°C		-20~-52/-20~24	-20~-52/-20~24	-20~-52/-20~24

JEDNOSTKA ZEWNĘTRZNA - WYMIARY

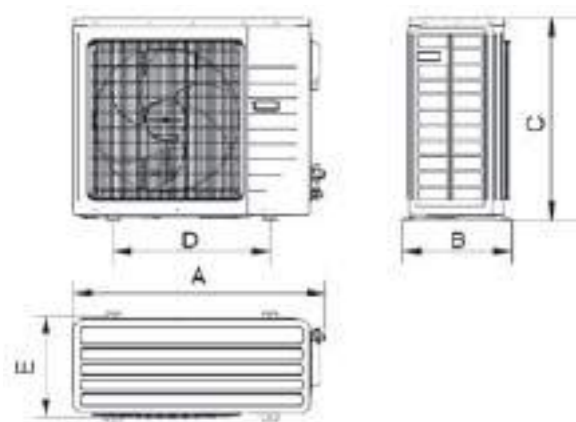

Model	A	B	C	D	E
CH-IU035RK	818	302	596	550	348
CH-IU050RK	818	302	596	550	348
CH-IU071RK	892	340	698	560	364

Model			CH-IU100RM + AHUKIT	CH-IU140RM + AHUKIT	CH-IU160RM + AHUKIT
Wydajność	Chłodzenie/grzanie	kW	10.00/12.00	13.40/15.50	16.00/17.00
Zasilanie jednostki zewnętrznej	F/V/Hz		3F / 380-415V / 50Hz	3F / 380-415V / 50Hz	3F / 380-415V / 50Hz
Przepływ powietrza	m³/h		5900	5900	6600
Poziom ciśnienia akustycznego	dB(A)		55	57	57
Wymiary (szer. x gł. x wys.)	mm		940x460x820	940x460x820	900x340x1345
Wymiary transportowe (szer. x gł. x wys.)	mm		1083x573x973	1083x573x973	1048x458x1500
Masa netto/brutto	kg		89.0/101.0	99.0/111.0	112.0/122.0
Odprowadzenie skroplin	mm		Ø25	Ø25	Ø25
Rury chłodnicze	Ciecz/gaz	mm	Ø9.52 / Ø15.9	Ø9.52 / Ø15.9	Ø9.52 / Ø15.9
	Ciecz/gaz	cal	3/8" / 5/8"	3/8" / 5/8"	3/8" / 5/8"
	Czynnik chłodniczy	-	R32	R32	R32
	Ilość czynnika	kg	2.50	2.80	3.60
	Dodatkowa ilość czynnika	g/m	40	40	40
	Standardowa długość	7.5	7.5	7.5	7.5
	Maksymalna długość	m	65	75	75
	Maksymalna różnica wysokości	m	30	30	30
	Przewód zasilający jedn. wewn.	mm²	3x1.5	3x1.5	3x1.5
	Przewód zasilający jedn. zew.	mm²	5x2.5	5x2.5	5x2.5
Zalecane przewody elektryczne i zabezpieczenia	Przewód komunikacyjny	mm²	2x1.0	2x1.0	2x1.0
	Zabezpieczenie	A	20	25	25
Zakresy temperatur pracy jedn. zewnętrznej: chłodzenie/grzanie	°C		-20~-52/-20~24	-20~-52/-20~24	-20~-52/-20~24

JEDNOSTKA ZEWNĘTRZNA - WYMIARY

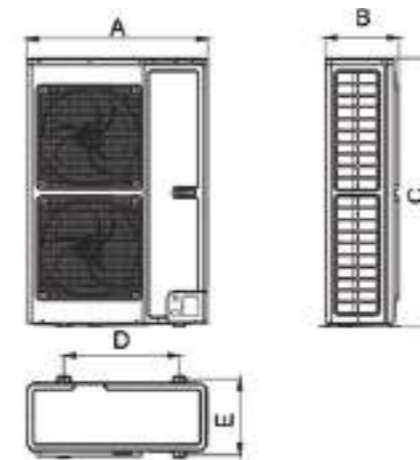

Model	A	B	C	D	E
CH-IU100RM	940	460	820	610	486
CH-IU140RM	940	460	820	610	486
CH-IU160RM	900	340	1345	572	378

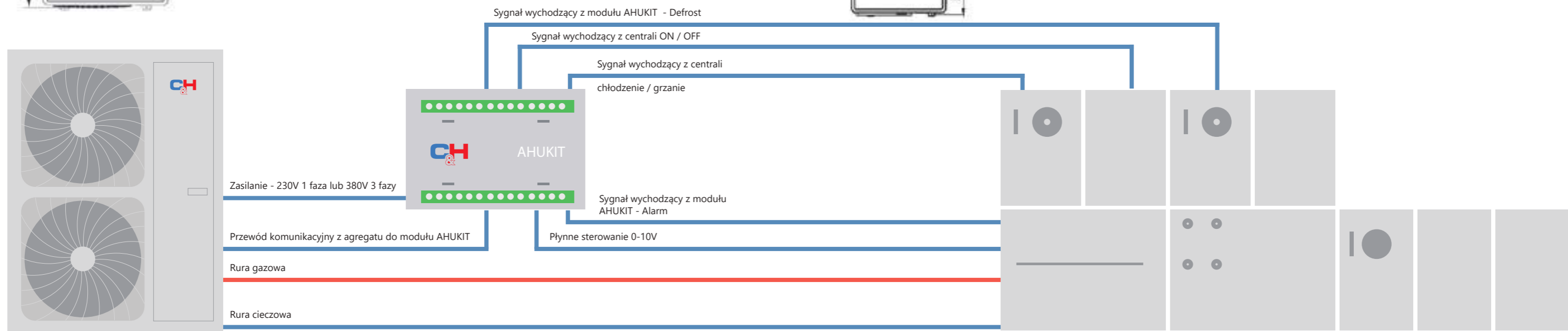

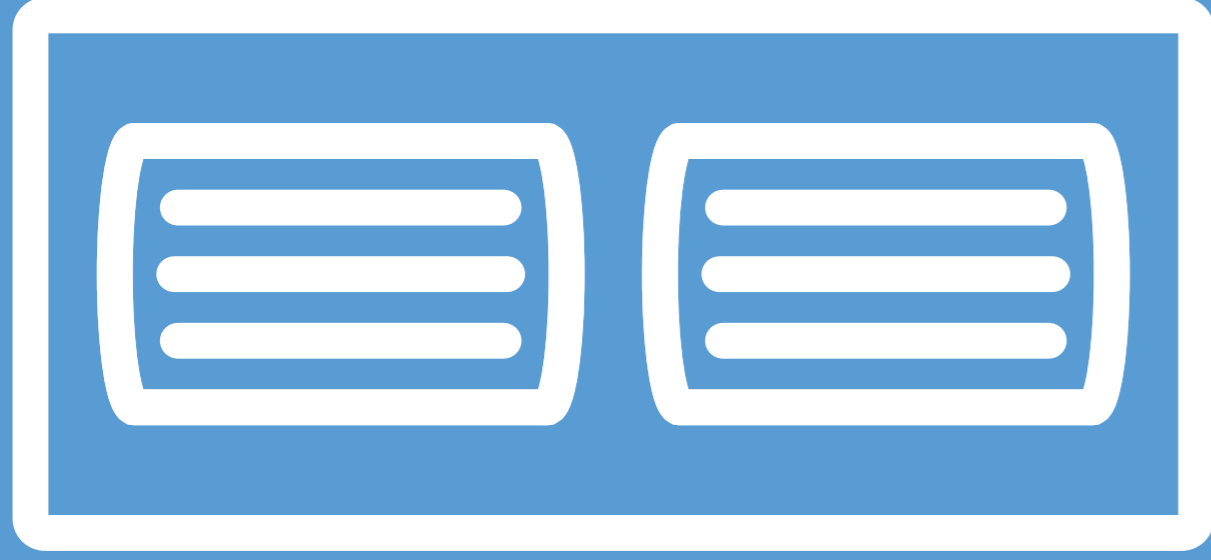

CENTRALE

- ▶ K2 / K3
- ▶ KDC

WENTYLACYJNE
HRV

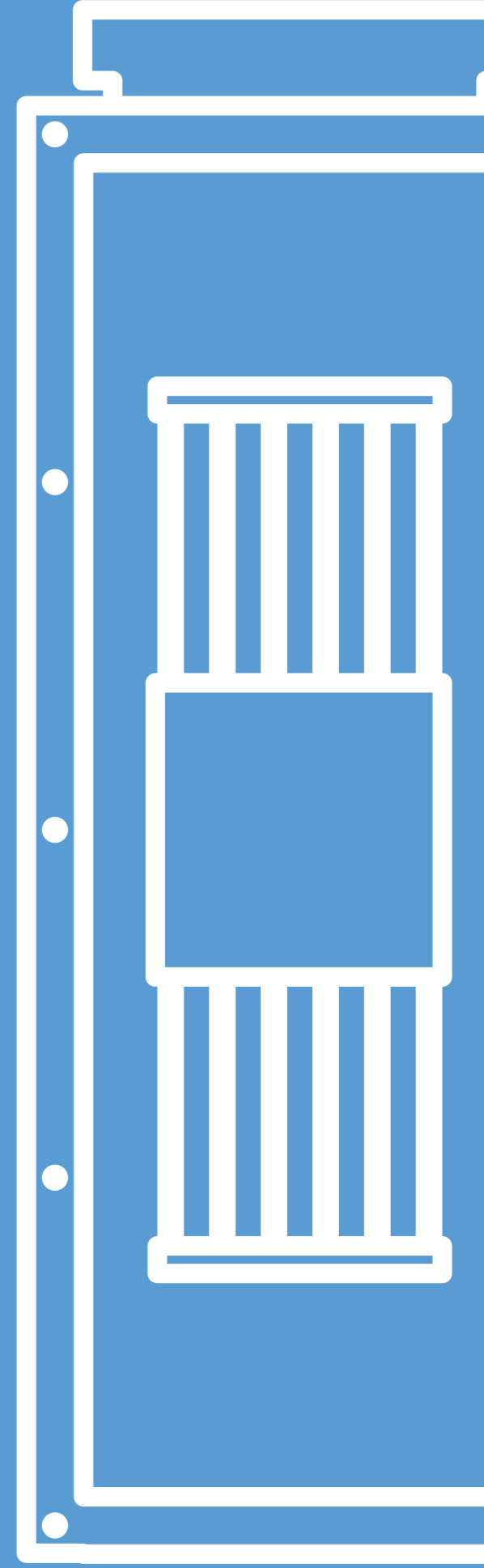



► Specyfikacja

W centralach wentylacyjnych z serii K2/K3 zastosowano wentylatory AC, które zasilane są prądem przemiennym i mają ograniczone możliwości regulacji prędkości (w porównaniu do wentylatorów DC). Rekuperatory K2/K3 wyposażone są w wymienniki krzyżowe; ich konstrukcja sprawia, że kanały przepływów krzyżują się, co sprawia, że mają niższą wydajność (w porównaniu do wymienników przeciwprądowych zastosowanych w centralach wentylacyjnych z serii KDC)

► Sterowanie i akcesoria



Sterownik standardowy

Sterownik dotykowy LH

Czujnik CO₂

Czujnik wilgotności
*działa tylko w połączeniu ze sterownikiem dotykowym

Moduł wifi

REKUPERATORY SERIA K2 / K3

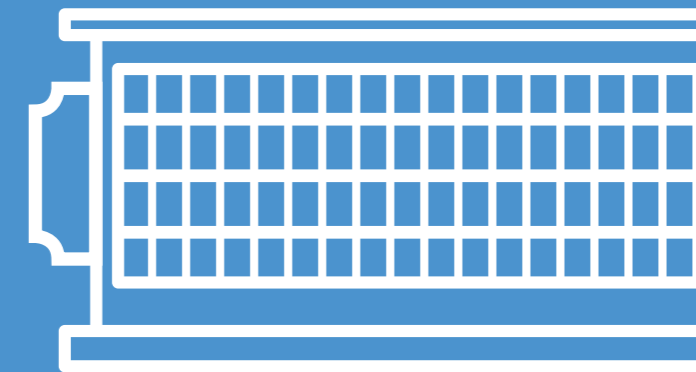

Specjalna konstrukcja wymiennika ciepła pozwalająca na wysoce efektywny odzysk ciepła



Wymiennik celulozowy poddany specjalnej obróbce chemicznej pozwalający na uzyskanie nie tylko wysokiej sprawności odzysku ciepła, ale także charakteryzujący się bardzo niską opornością

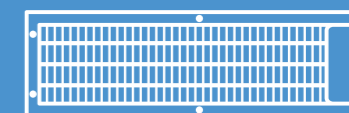

Funkcja „by-pass”, ominięcie wymiennika krzyżowego w zależności od parametrów powietrza

BY-PASS



Wyciszona konstrukcja obudowy



Możliwość regulacji prędkości wentylatora: niski, średni, wysoki



Możliwość opcjonalnego sterowania za pomocą nowoczesnego dotykowego sterownika ściennego

Wentylatory odśrodkowe o wysokiej sprawności i niskim poborze energii

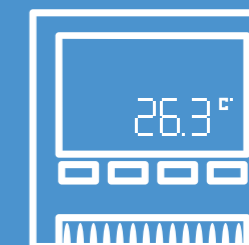

Model	CH-HRV2K2	CH-HRV3K2	CH-HRV4K2	CH-HRV6K2	CH-HRV8K2	CH-HRV10K2	CH-HRV13K2
Przepływ powietrza [m³/h]	200	300	400	600	800	1000	1300
Typ wymiennika	Krzyżowy	Krzyżowy	Krzyżowy	Krzyżowy	Krzyżowy	Krzyżowy	Krzyżowy
Typ wentylatora	AC	AC	AC	AC	AC	AC	AC
Ilość biegów wentylatora¹	3	3	3	3	3	3	3
Entalpia [%]	Grzanie	59	61	60	61	57	62
	Chłodzenie	55	57	57	59	58	56
Odzysk temperatury [%]	70	68	69	70	68	70	70
Poziom ciśnienia akustycznego [dB(A)]	22	23	25	25	32	32	37
Spręż [Pa]	75	85	88	97	100	86	90
Zasilanie [V/Hz/F]	220V/50Hz/1F						
Pobór mocy [W]	105	117	150	200	355	440	710
Przewód zasilający [mm²]	3x1.5 mm²						
Przewód komunikacyjny [mm²]	2x0.5 mm²						
Sterownik	Standardowy TAK (7-dniowy zegar)						
	BMS Modbus TAK (automatyczne z regulowanym zakresem)						
Bypass	TAK (automatyczne z regulowanym zakresem)						
Odszranianie	TAK (automatyczne z regulowanym zakresem)						
Kontrola poziomu CO₂	Opcjonalnie: dodatkowy sterownik (ON/OFF z regulowanym zakresem)						
Zabezpieczenie przeciwpożarowe	TAK (1 wyjście kontaktowe)						
Waga netto [kg]	23	25	31	36	60	70	79
Wymiary [szer. x wys. x dł.]	666x264x580	744x270x599	744x270x804	824x270x904	1116x388x884	1116x388x1134	1116x388x1134
Króćce przyłączeniowe	150	150	150	200	250	250	250

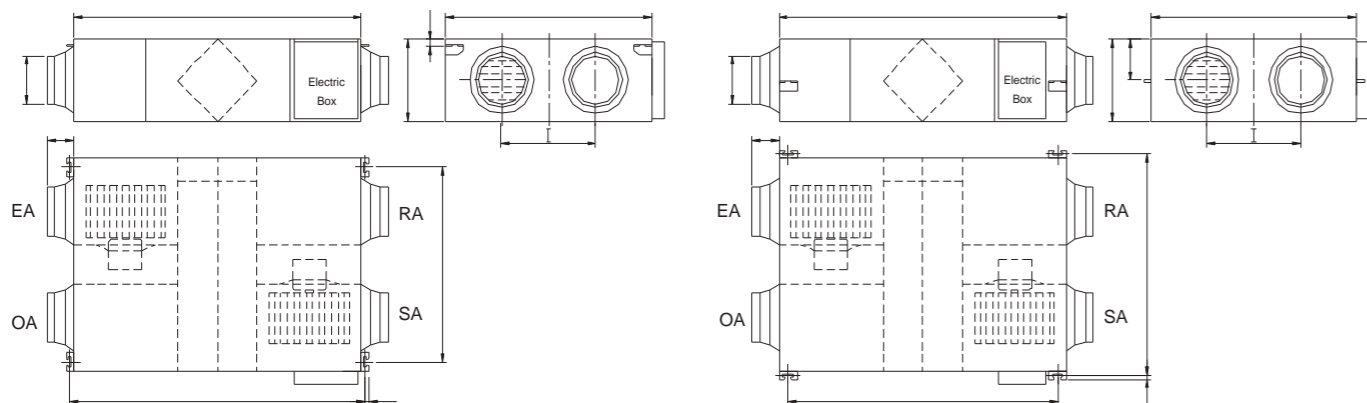

Model	A	B	C	D	E	F	G	H	I	J
CH-HRV2K2	666	580	264	725	510	Φ 144	100	19	290	20
CH-HRV3K2	744	599	270	675	657	Φ 144	100	19	315	111
CH-HRV4K2	744	804	270	675	862	Φ 144	100	19	480	111
CH-HRV6K2	824	904	270	754	960	Φ 194	107	19	500	111
CH-HRV8K2	1116	884	388	1045	940	Φ 242	85	19	428	170
CH-HRV10K2	1116	1134	388	1045	1190	Φ 242	85	19	678	170
CH-HRV13K2	1116	1134	388	1045	1190	Φ 242	85	19	678	170

CENTRALA WENTYLACYJNA

Centrala wentylacyjna K2
CH-HRV2K2 - CH-HRV13K2



Model	CH-HRV15(A)K3	CH-HRV20(A)K3	CH-HRV25(A)K3	CH-HRV30(A)K3
Przepływ powietrza [m³/h]	1500	2000	2500	3000
Typ wymiennika	Krzyżowy	Krzyżowy	Krzyżowy	Krzyżowy
Typ wentylatora	AC	AC	AC	AC
Ilość biegów wentylatora¹	3	3	3	3
Entalpia [%]	Grzanie	70	71	69
	Chłodzenie	66	62	61
Odzysk temperatury [%]	71	71	70	70
Poziom ciśnienia akustycznego [dB(A)]	46/49/51	49/51/53	50/52/55	51/54/57
Spręż [Pa]	163	176	200	210
Zasilanie [V/Hz/F]	220V/50Hz/1F			
Pobór mocy [W]	485/740/785	650/980/1020	940/1250/1300	1400/1870/1950
Przewód zasilający [mm²]	2x1.5 mm²		2x2.5 mm²	2x2.5 mm²
Przewód komunikacyjny [mm²]	2x0.5 mm²			
Sterownik	Standardowy TAK (7-dniowy zegar)			
	BMS Modbus TAK (automatyczne z regulowanym zakresem)			
Bypass	TAK (automatyczne z regulowanym zakresem)			
Odszranianie	TAK (automatyczne z regulowanym zakresem)			
Kontrola poziomu CO₂	Opcjonalnie: dodatkowy sterownik (ON/OFF z regulowanym zakresem)			
Zabezpieczenie przeciwpożarowe	TAK (1 wyjście kontaktowe)			
Waga netto [kg]	110	112	130	142
Wymiary [szer. x wys. x dł.]	1200x520x1300	1200x520x1300	1400x580x1560	1500x650x1660
Króćce przyłączeniowe	320x400	320x400	350x500	350x500

* Modele CH-HRV15(A)K3, CH-HRV20(A)K3, CH-HRV25(A)K3, CH-HRV30(A)K3 są wyposażone w aluminiowy wymiennik ciepła.

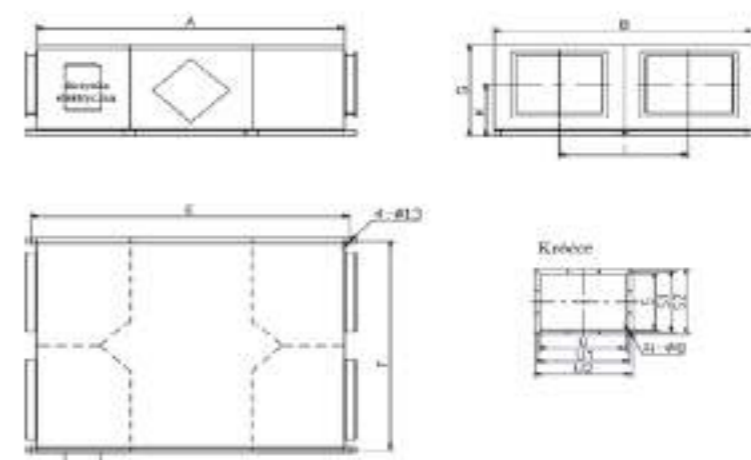

Model	A	B	E	F	G	I	K	S	S1	S2	U	U1	U2	N
CH-HRV15(A)K3	1300	1200	1350	1170	520	600	300	320	345	370	400	425	450	12
CH-HRV20(A)K3	1300	1200	1350	1170	520	600	300	320	345	370	400	425	450	12
CH-HRV25(A)K3	1560	1400	1610	1370	580	700	335	350	375	400	500	525	550	12
CH-HRV30(A)K3	1660	1500	1710	1470	650	750	405	350	375	400	500	525	550	12

CENTRALA WENTYLACYJNA

Centrala wentylacyjna K3
CH-HRV15K3 - CH-HRV30K3



OSZCZĘDZAJ ENERGIĘ!



► Specyfikacja

W centralach wentylacyjnych z serii KDC zastosowano wentylatory KDC, które są zasilane prądem stałym, dzięki temu są wydajniejsze i łatwiejsze do sterowania. Ponadto posiadają wymienniki przeciwprądowe, które zapewniają wysoką wydajność przekazywania ciepła, nawet w przypadku dużych różnic temperatur pomiędzy dwoma strumieniami.



REKUPERATORY SERIA KDC

Wymiennik celulozowy poddany specjalnej obróbce chemicznej pozwalający na uzyskanie nie tylko wysokiej sprawności odzysku ciepła, ale także charakteryzujący się bardzo niską opornością

Silniki prądu stałego pozwalające na zmniejszenie zużycia energii nawet o 50%,

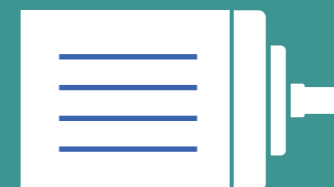

Wymiennik ciepła o specjalnej konstrukcji umożliwiający wysoce efektywny odzysk ciepła



Kombinacja prędkości dla różnych programów



Oczyszczanie i filtracja powietrza

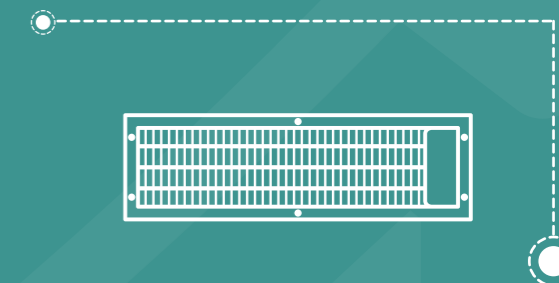

Wyciszona praca urządzenia



Możliwość opcjonalnego sterowania za pomocą nowoczesnego dotykowego sterownika ściennego

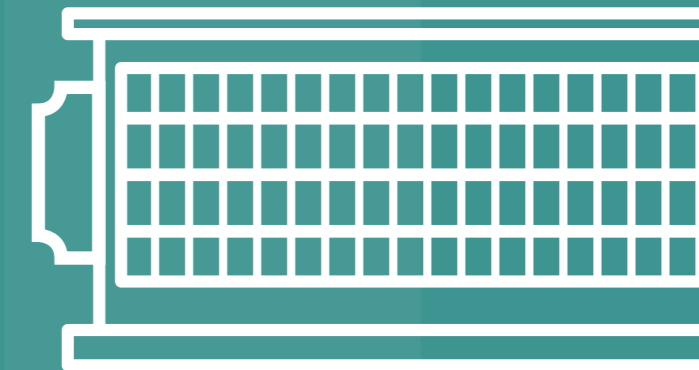
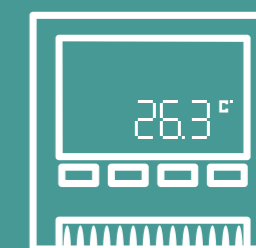

Model	CH-HRV1.5KDC	CH-HRV2.5KDC	CH-HRV3.5KDC	CH-HRV5KDC	CH-HRV6.5KDC	CH-HRV8KDC	CH-HRV10KDC	CH-HRV15KDC	CH-HRV20KDC
Przepływ powietrza [m³/h]	150	250	350	500	650	800	1000	1500	2000
Entalpia [%]	Grzanie	70	70	69	67	68	71	71	71
	Chłodzenie	63	63	66	62	62	65	65	65
Odzysk temperatury [%]	75	75	75	75	75	75	75	75	75
Poziom ciśnienia akustycznego [dB(A)]	23	24	28	30	32	35	35	38	38
Spręż [Pa]	75	85	90	100	70	120	85	75	60
Zasilanie [V/Hz/F]	220V/50Hz/1F								
Pobór mocy [W]	51	81	112	143	205	290	305	580	610
Przewód zasilający [mm²]	2x1.5 mm²								
Przewód komunikacyjny [mm²]	2x0.5 mm²								
Sterownik	Standardowy	TAK (7-dniowy zegar)							
	BMS Modbus	TAK						NIE	
Typ wentylatora	DC Inverter								
Ilość biegów wentylatora	10								
Bypass	TAK (automatyczne z regulowanym zakresem)								
Odszranianie	TAK (automatyczne z regulowanym zakresem)								
Kontrola poziomu CO ₂	Opcjonalnie: dodatkowy sterownik (ON/OFF z regulowanym zakresem)								
Zabezpieczenie przeciwpożarowe	TAK (1 wyjście kontaktowe)								
Waga netto [kg]	25	29	37	43	64	71	83	165	189
Wymiary [szer. x wys. x dł.]	808x264x580	882x270x599	882x270x804	962x270x904	1222x340x884	1322x388x884	1322x388x1134	1322x785x884	1322x785x1134
Króćce przyłączeniowe	150	150	150	200	200	250	250	280x650	280x650

CENTRALA WENTYLACYJNA



▶ Sterowanie i akcesoria



Sterownik standardowy

Sterownik dotykowy LH

Czujnik CO₂

Czujnik wilgotności
*działa tylko w połączeniu ze sterownikiem dotykowym

Moduł wifi

JEDNOSTKA WEWNĘTRZNA- WYMIARY CH-HRV1.5KDC~CH-HRV5KDC

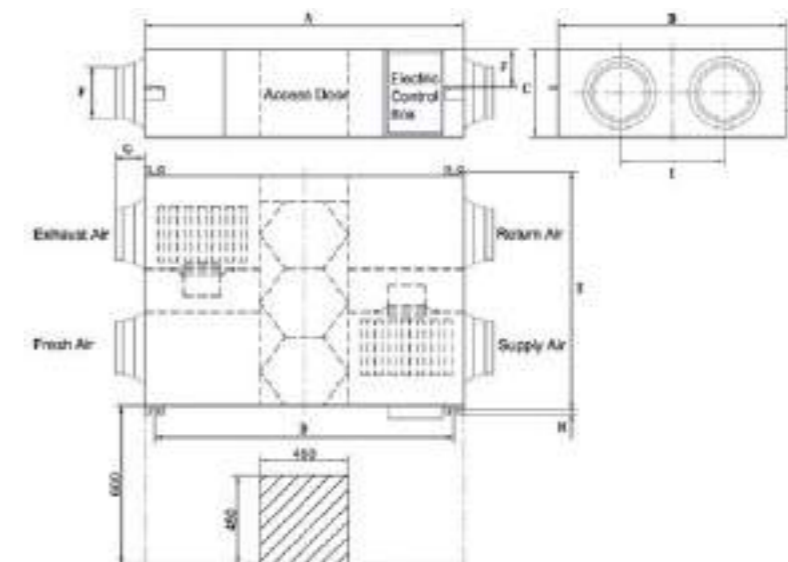

JEDNOSTKA WEWNĘTRZNA- WYMIARY CH-HRV6.5~CH-HRV10KDC

JEDNOSTKA WEWNĘTRZNA- WYMIARY CH-HRV15KDC~CH-HRV20KDC

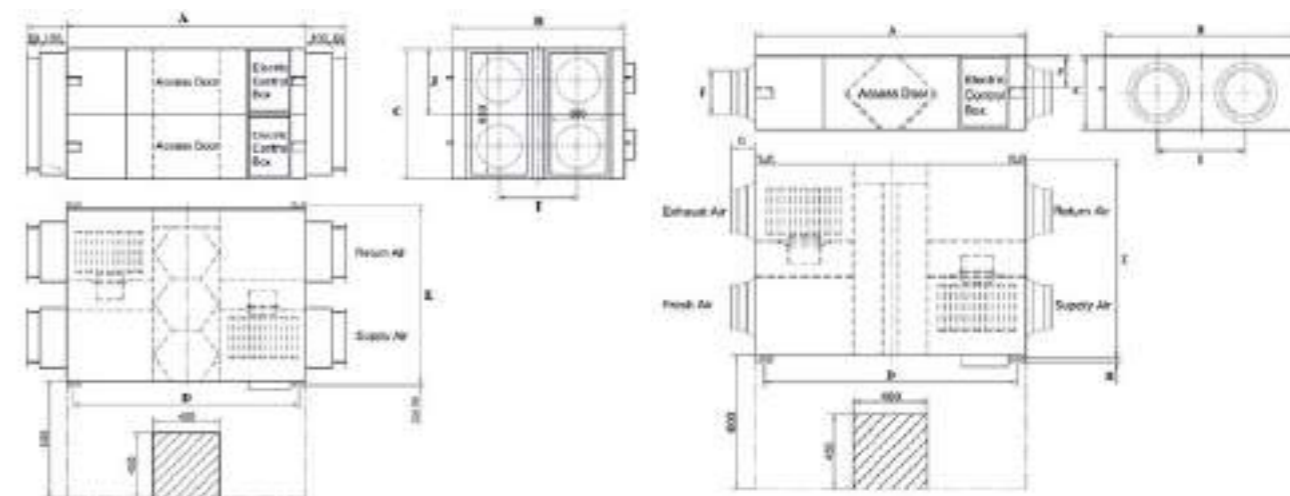

Model	A	B	C	D	E	F	G	H	I	J
CH-HRV1.5KDC	808	580	264	867	510	Φ 150	100	19	290	20
CH-HRV2.5KDC	882	599	270	810	657	Φ 150	100	19	315	111
CH-HRV3.5KDC	882	804	270	810	860	Φ 150	100	19	480	111
CH-HRV5KDC	962	904	270	890	960	Φ 200	107	19	500	111
CH-HRV6.5KDC	1222	884	340	1150	940	Φ 200	107	19	480	146
CH-HRV8KDC	1322	884	388	1250	940	Φ 250	85	19	428	170
CH-HRV10KDC	1322	1134	388	1250	1190	Φ 250	85	19	678	170
CH-HRV15KDC	1322	884	785	1250	940	280x650	150	19	428	170
CH-HRV20KDC	1322	1134	785	1250	1190	280x650	150	19	678	170



Różne tryby pracy wentylatorów w zależności od zapotrzebowania, np: w przypadku wzrostu stężenia CO₂.



7-dniowy timer z funkcją autorestartu oraz z sygnalizacją stopnia zabrudzenia filtra.



Kontrola temperatury, opcjonalna kontrola wilgotności powietrza.



Zintegrowane auto odszranianie, możliwość zastosowania nagrzewnicy elektrycznej.



Automatyczny bypass zapewnia stały dopływ świeżego powietrza.



Możliwość kontroli zewnętrznej BMS poprzez port RS485.

INTELIĞENTNY PANEL DOTYKOWY

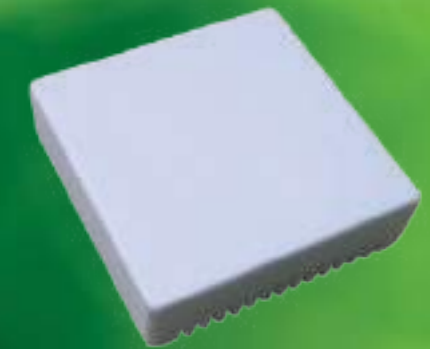

NOWOCZESNE ROZWIĄZANIA

Opcjonalny czujnik CO₂

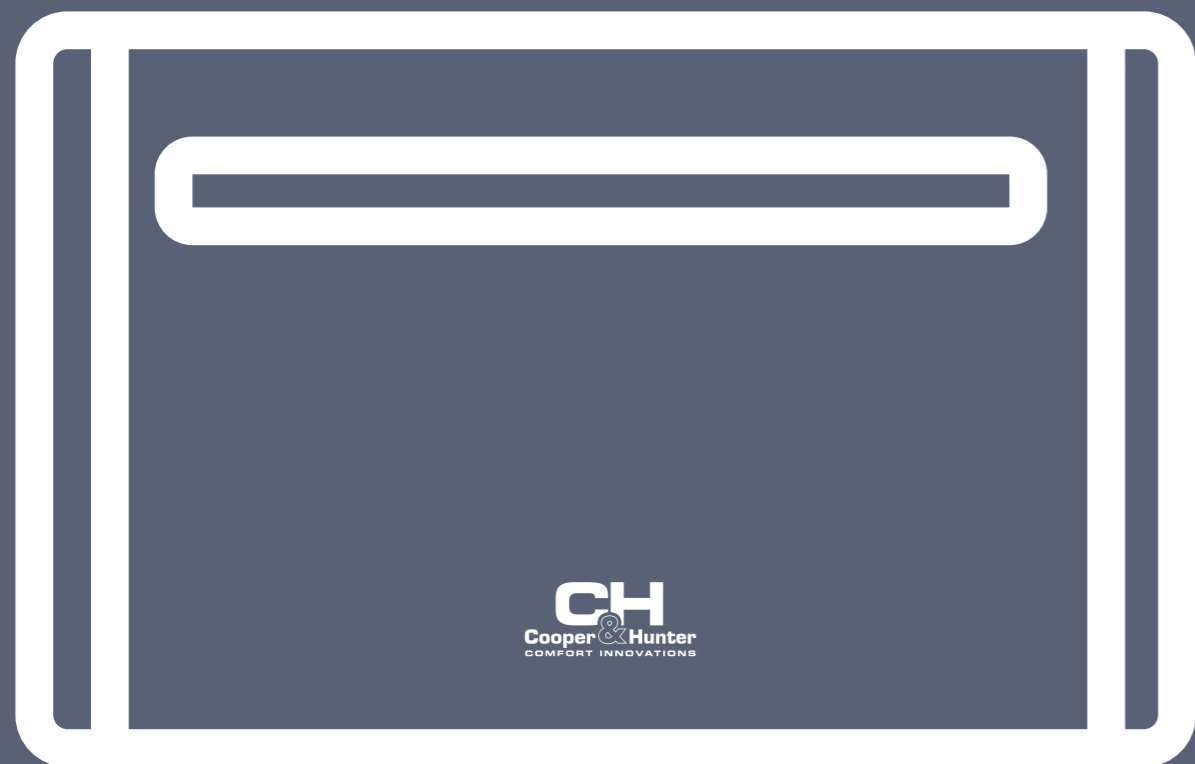

OCZYSZCZACZE I OSUSZACZE

- ▶ **Oczyszczacze**
 - ▶ CH-P55W5I
 - ▶ CH-P23W5I
- ▶ **Osuszacze**
 - ▶ Naścienne



ZADBAJ O JAKOŚĆ POWIETRZA



TIEN-SHAN

► **Specyfikacja**

Oczyszczacz powietrza CH-P55W5I TIEN-SHAN marki Cooper&Hunter jest wyposażony w dwa 5-warstwowe filtry oraz dodatkowy filtr CH-Ion, który może być oddzielnie aktywowany za pomocą przycisku na panelu sterowania.

		Tien-shan	
Główne cechy	Model	CH-P55W5I	
	Powierzchnia	35-70 m ²	
	Przepływ powietrza	500±10% m ³ /h	
	Zasilanie	220-240~/50 V	
	Rodzaj systemu	Oczyszczacz powietrza	
	Główne funkcje		Autodiagnoza
			Timer
			Oczyszczanie powietrza
	Sterowanie		Elektroniczne
	Wyświetlacz		+
Timer		+	
Kolor		Biały	
Dane techniczne	Pobór mocy (w)	35 W	
	Poziom hałasu (dB(A))	30-56 dB(A)	
Wymiary	Wymiary, mm	310x310x680 mm	
	Waga (kg)	9.9 kg	
Gwarancja	Gwarancja	36 miesięcy	

OCZYSZCZACZE POWIETRZA - FUNKCJE

Jonizator (filtr CH-Ion)

Generuje ujemnie naładowane jony (aniony) i odświeża powietrze w pomieszczeniu. Aniony wzmacniają układ nerwowy i krwionośny, poprawiają pracę płuc oraz stanowią skuteczną obronę przed chorobami układu oddechowego (przydatne przy astmie i zapaleniu płuc). Aniony oczyszczają powietrze z kurzu i dymu.

Wyłącznik czasowy (timer)

Wyłączenie urządzenia po 1, 2, 4 lub 8 godzinach.

Cztery prędkości wentylatora:

- wysoka,
- średnia,
- niska
- turbo

Panel sterowania z blokadą dla ochrony dzieci

Tryb automatyczny

(oczyszczacz na podstawie wskazań czujnika zanieczyszczeń dobiera żądaną intensywność czyszczenia)

Inteligentny tryb nocny „Sleep”

Jeśli wskaźniki jakości powietrza PM2,5 przekraczają 50, oczyszczacz będzie działał ze średnią prędkością, aby zapewnić równowagę między oczyszczaniem

Czujnik światła

Urządzenie automatycznie przełączy się w tryb nocny i ściemni wyświetlacz, gdy w pomieszczeniu zacznie się ściemniać

Oczyszczacz wyposażony w koła jezdne



ZADBAJ O JAKOŚĆ POWIETRZA



ANDES

5 WARSTWOWE FILTRY POWIETRZA

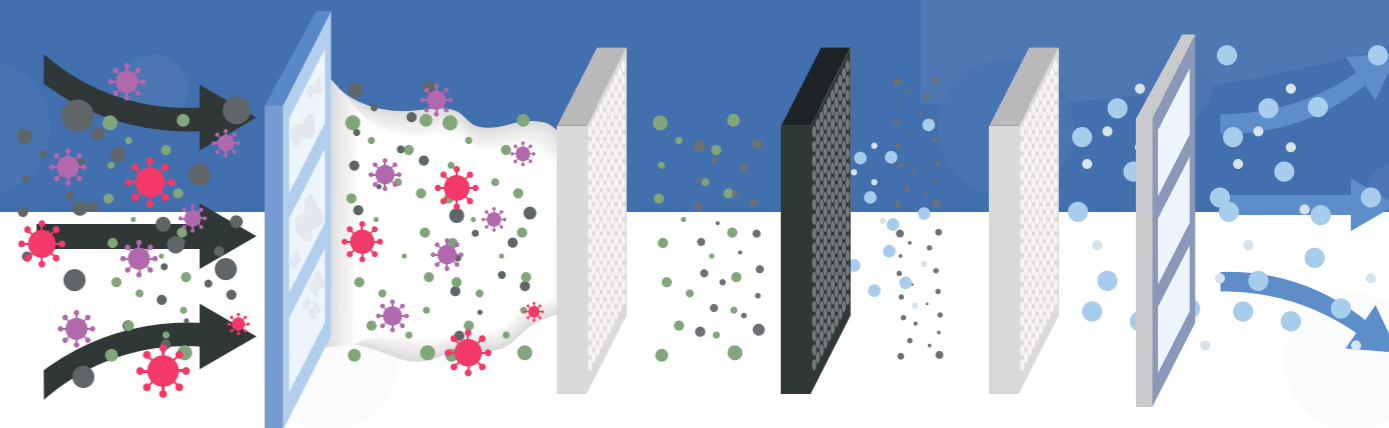

► Specyfikacja

Oczyszczacz powietrza CH-P23W51 ANDES marki Cooper&Hunter wyposażony jest w 5-warstwowy filtr oraz dodatkowy filtr CH-Ion, który może być oddzielnie aktywowany za pomocą przycisku na panelu sterowania.

		Andes	
Główne cechy	Model	CH-P23W51	
	Powierzchnia	20-30 m ²	
	Przepływ powietrza	200±10% m ³ /h	
	Zasilanie	220-240~/50 V	
	Rodzaj systemu	Oczyszczacz powietrza	
	Główne funkcje		Tryb nocny
			Wskaźnik wymiany filtra
			Jonizacja powietrza
	Sterowanie		Elektroniczne
	Wyświetlacz		+
Timer		+	
Kolor		Biały	
Dane techniczne	Pobór mocy (w)	50 W	
	Poziom hałasu (dB(A))	26.3-50.4 dB(A)	
Wymiary	Wymiary, mm	325x172x500 mm	
	Waga (kg)	5.7 kg	
Gwarancja	Gwarancja	36 miesięcy	

Jonizator (filtr CH-Ion)

Generuje ujemnie naładowane jony (aniony) i odświeża powietrze w pomieszczeniu. Aniony wzmacniają układ nerwowy i krwionośny, poprawiają pracę płuc oraz stanowią skuteczną obronę przed chorobami układu oddechowego (przydatne przy astmie i zapaleniu płuc). Aniony oczyszczają powietrze z kurzu i dymu.

Cztery prędkości wentylatora:

- wysoka
- średnia
- niska
- turbo

Inteligentny tryb nocny „Sleep”

Praca na niskiej prędkości wentylatora to oszczędność energii oraz cicha praca urządzenia na poziomie 26.3 dB

Wyłącznik czasowy (timer)

Wyłączenie urządzenia po 1, 2, 4 lub 8 godzinach.

Intuicyjny panel sterowania z możliwością blokady przycisków

- Filtr wstępny:** usuwa włosy/kurz i inne duże zanieczyszczenia
- Warstwa antybakteryjna PET:** warstwa antybakteryjna oczyszcza powietrze z wirusów, bakterii, pleśni i innych mikroorganizmów, a także przedłuża żywotność filtra HEPA
- Warstwa węgla aktywnego:** warstwa z węglem aktywnym, usuwa dym tytoniowy, wylapuje szkodliwe gazy (np. Tlenek węgla oraz oczyszcza powietrze z innych nieprzyjemnych zapachów i związków chemicznych)
- Filtr HEPA (HEPA 13):** oczyszcza powietrze z 99,97% kurzu, pyłków i innych cząstek alergenów do 0,3 mikrona
- Filtr z siatki nylonowej:** chroni filtr HEPA

Wskaźnik jakości powietrza
- doskonała „zielona”
- średnia „pomarańczowa”
- słaba „czerwona”

Wskaźnik aktualnego stanu filtra, a także wskaźnik wymiany filtra

Informacyjny wyświetlacz LED z możliwością wyboru jasności (słaby, średni i jasny)

Wskaźniki zanieczyszczenia PM2,5

Aby zapewnić lepszą wydajność, oczyszczacz ma dwa filtry po przeciwnych stronach

ZAPROJEKTOWANE DLA KOMFORTU



Model		CH-D22RK	CH-D35RK	CH-D45RK
Wydajność osuszania	l/h	2.2	3.5	4.5
Wydajność osuszania na dzień	l	53	84	108
Powierzchnia basenu	m ³	10	15	20
Poziom hałasu	db(A)	44	46	48
Zasilanie		220-240V/50Hz		
Pobór mocy	kW	0.892	1.095	1.950
Prąd pracy	A	4.0	5.0	8.0
Wilgotność względna	%	40-90	40-90	40-90
Temperatura	C	10-32		
Wymiary (szer.x gł.x wys.)	mm	1295x202x647	1495x202x647	1695x202x647
Czynnik chłodniczy		R32		
Średnica rury spustowej	mm	16	16	16

BASENOWE NAŚCIENNE OSUSZACZE POWIETRZA

Izolacja akustyczna

Dzięki nowej, ulepszonej izolacji akustycznej oraz silnikowi AC wentylatora, urządzenie pracuje cicho na poziomie 44-46 dB(A). Pozwala to na instalację w dowolnym pomieszczeniu

Wylot ciepłego powietrza

Urządzenie posiada wylot ciepłego powietrza zapewniając komfort. Ponadto osuszacz wyposażony jest w wymiennik ciepła na ciepłą wodę, do którego można podłączyć własne źródło ciepła.

Dłuższa żywotność urządzenia

Wymiennik ciepła został pokryty specjalną złotą powłoką epoksydową, która posiada doskonałe właściwości antykorozyjne. Pozwala to na wydłużenie żywotności urządzenia w pomieszczeniach o dużej wilgotności.

Nowoczesny wygląd

Stylowy i nowoczesny wygląd. Basenowe osuszacze C&H dostępne są w dwóch wersjach kolorystycznych. Użytkownik ma do wyboru szklany panel w kolorze białym lub czarnym.

CH
Cooper & Hunter
COMFORT INNOVATIONS



▶ KLIMATYZATORY POKOJOWE



Sterownik bezprzewodowy YAG1FB3 (WiFi)

Supreme/
Supreme Continental 2

Standard



Sterownik bezprzewodowy YAC1FB9 (WiFi)

Daytona 2/ Arctic 2/
Veritas 2/ Alpha 2

Standard



Sterownik bezprzewodowy YAA1FB6 (WiFi)

Konsole

Standard



**MK010
Moduł sterowania On/Off**

Sygnal napięciowy: 5-24V DC lub 220 V AC
Wykorzystywanie: np karty hotelowe
Opcja dla: Daytona 2 / Supreme Continental 2 / Supreme / Arctic 2 / Alpha 2 / Veritas 2



Sterownik przewodowy XK19

Funkcje:
- Tryb snu
- Zmiana pozycji czujnika temperatury pomieszczenia
- Blokada klawiatury
- Timer
- Czujnik podczterwieni

Standard dla:

Kanałowe

Opcjonalnie dla:

Kasetonowe

▶ KLIMATYZATORY KOMERCYJNE



Sterownik przewodowy XK76

Funkcje:
- Historia błędów
- Blokada sterownika
- Harmonogram tygodniowy
- Korekcja odczytanej temperatury
- Zmiana pozycji czujnika temperatury pomieszczenia
- RS485 Modbus
- Podgląd parametrów pracy jednostki zewnętrznej

Opcjonalnie dla:

- Daytona 2
- Supreme Continental 2
- Supreme
- Arctic 2
- Alpha 2
- Veritas 2
- Konsole

▶ KLIMATYZATORY FREE-MATCH



Sterownik przewodowy XE73-44/E

Kanałowe RK2

Opcjonalnie
Kasetonowe RK2

▶ KLIMATYZATORY FREE-MATCH



Sterownik bezprzewodowy YAA1FB6 (WiFi)

Alpha / Veritas /
Konsole

Standard



Sterownik bezprzewodowy YB1FA

Kasetonowe
Kanałowe

Standard



Sterownik bezprzewodowy YAG1FB2 (WiFi)

Supreme
Continental/
Daytona

Standard



Sterownik bezprzewodowy YAP1F7

Kasetonowe RK2
Kanałowe
RK2* - opcja

Standard



Sterownik przewodowy XK76

Supreme Continental / Alpha /
Veritas /
Konsole / Kasetonowe /
Kanałowe

Opcjonalnie



**MK010
Moduł sterowania On/Off**

Sygnal napięciowy: 5-24V DC lub 220 V AC
Wykorzystywanie: np karty hotelowe
Opcja dla: Supreme Continental / Alpha / Veritas / Kasetonowe

▶ STEROWNIKI PRZEWODOWE ORAZ BEZPRZEWODOWE



**MK03
Moduł sterowania On/Off**

Moduł sterowania On/Off
Sygnal napięciowy: 5-24V DC lub 220 V AC
Wykorzystywanie: np karty hotelowe.
Opcja dla: Kasetonowe / Kanałowe / Przypodłogowe



Moduł Wifi ME31-00/C6* ME31-00/C3**

Pozwala na sterowanie klimatyzatorem przez Wifi. Prosty w montażu i konfiguracji przez aplikację EWPE SMART.
*Kasetonowe / Kanałowe / Przypodłogowe / **Kanałowe wysokiego sprężu



Data Converter

Kanałowe wysokiego sprężu. Możliwość podglądu parametrów pracy z komputera.



Bramka Modbus ME50-00/EG(M)

Bramka Modbus jest indywidualna dla każdego urządzenia. Umożliwia połączenie ze sterownikami centralnymi oraz BMS.
Opcja dla: Kanałowe / Kasetonowe / Przypodłogowe



Dry Contact ME30-42/EI

Moduł sterowania działaniem klimatyzatora za pomocą sygnałów wejściowych/wyjściowych. Moduł wykorzystuje sygnały napięciowe oraz bezpotencjałowe. Funkcje: Tryb pracy, On/Off, Błędy, Świeże powietrze

► **STEROWANIE CENTRALNE**



**Sterownik centralny
CE50-24/E**

Funkcje:
Sterownik centralny może obsługiwać maksymalnie do 16 jednostek wewnętrznych.

Dla jednostek Komercyjnych wymagane jest wyposażenie każdej jednostki w bramkę MES0-00/EG(M) wraz ze sterownikami przewodowymi indywidualnymi

Dla jednostek Free-Match oraz Pokojowych wymagane jest wyposażenie każdej jednostki w sterownik XK76
CE50-24/E posiada możliwość sterowania jednostkami zarówno indywidualnie jak i grupowo.

Opcjonalnie dla:

**Komercyjne
Free-Match
Klimatyzatory pokojowe**



**Sterownik centralny
CE52-24/E/F(C)**

Funkcje:
Sterownik centralny może obsługiwać maksymalnie do 32 jednostek wewnętrznych.

Dla jednostek Komercyjnych wymagane jest wyposażenie każdej jednostki w bramkę MES0-00/EG(M) wraz ze sterownikami przewodowymi indywidualnymi

Dla jednostek Free-Match oraz Pokojowych wymagane jest wyposażenie każdej jednostki w sterownik XK76
CE52-24/E posiada możliwość sterowania jednostkami zarówno indywidualnie jak i grupowo.

Opcjonalnie dla:

**Komercyjne
Free-Match
Klimatyzatory pokojowe**

► **CENTRALE WENTYLACYJNE**



Sterownik standardowy

K2/ K3/ KDC



**Sterownik dotykowy LH
Opcjonalnie**

K2/ K3/ KDC



**Czujnik wilgotności
Opcjonalnie**

K2/ K3/ KDC



**Czujnik CO2
Opcjonalnie**

K2/ K3/ KDC















**Moduł wifi
Opcjonalnie**

K2/ K3/ KDC



TECHNOLOGIA		OPIS FUNKCJI	ZDROWIE	OPIS FUNKCJI
Czynnik R32		Ekologiczny i wydajny czynnik chłodniczy o niskim stopniu palności.	Technologia CH 7-SKY 	Kompleksowe oczyszczanie powietrza dzięki zastosowaniu 6 rodzajów filtrów wraz z jonizatorem.
Czynnik R410A		Czynnik chłodniczy stosowany w dużych systemach klimatyzacji.	Jonizator powietrza 	Skutecznie oczyszcza powietrze ze szkodliwych drobnoustrojów oraz nieprzyjemnych zapachów.
Dwustopniowa sprężarka		Zapewnia wydajną i efektywną pracę urządzenia nawet przy niskich temperaturach.	Zmywalny filtr powietrza 	Filtry są łatwe do zdemontowania, umycia i ponownego założenia
Grzałka tacy ociekowej		Zapobiega zamarzaniu skroplin i zapewnia płynną pracę urządzenia w niskich temperaturach.	Doprowadzenie świeżego powietrza 	Umożliwia doprowadzenie kanału świeżego powietrza.
DC Inverter (technologia I-Action)		Sprawną pracę sprężarki nawet przy niskiej częstotliwości.	Samooczyszczanie 	Po wyłączeniu jednostki wentylator będzie nadal pracował na niskich obrotach by osuszyć jednostkę. Ma to na celu zapobieganie powstawaniu pleśni.
Powłoka Blue-Fin		Wymiennik jednostki zewnętrznej wyposażony jest w antykorozyjną powłokę, wydłużającą jego żywotność.	Tryb nocny 	Przy zastosowaniu tej opcji użytkownik może znacznie zredukować poziom hałasu podczas snu, dzięki ustawieniu niskiej prędkości wentylatora.
Wysoka klasa energetyczna A+++		Zapewnia wysoką wydajność i energooszczędność.		
Auto-restart		Jednostka w razie awarii lub utraty zasilania zapamiętuje ostatnie ustawienia i automatycznie wraca do tych ustawień po wznowieniu działania.		
Inteligentny system odszraniania		W razie konieczności urządzenie samo się odszrania zwiększając tym samym wydajność ogrzewania i oszczędzając energię.		
Oszczędzanie energii		Kiedy funkcja ta jest aktywna, ustawienia temperatury są dostępne w ograniczonym zakresie, by oszczędzać energię.		
Wbudowana pompka skroplin		Pompka skroplin umożliwia wykonanie odpływu skroplin w sytuacji, gdy odpływ grawitacyjny nie jest możliwy.		

KOMFORT UŻYTKOWANIA	OPIS FUNKCJI	INTELIGENTNE STEROWANIE	OPIS FUNKCJI
Funkcja +8°C 	Funkcja utrzymania temperatury dodatniej w pomieszczeniach, w których nie ma potrzeby utrzymania wyższej temperatury.	Funkcja WiFi 	Pozwala na zdalne sterowanie klimatyzatorem za pomocą dedykowanej aplikacji.
Funkcja gorącego startu 	Jednostka wewnętrzna w trybie grzania zacznie nawiewać powietrze wtedy, gdy zostanie osiągnięta odpowiednio wysoka temperatura.	Sterowanie centralne 	Możliwość sterowania kilkoma urządzeniami jednocześnie za pomocą centralnego sterownika ściennego.
Funkcja osuszania 	Umożliwia pozbycie się nadmiernej ilości wilgoci z pomieszczenia	Sterowanie BMS 	Możliwość podłączenia urządzenia do systemu inteligentnego sterowania budynkiem.
Funkcja I FEEL 	Czujnik zainstalowany w pilocie wyczuwa temperaturę otoczenia, wysyłając sygnał do jednostki wewnętrznej, by mogła kontrolować przepływ powietrza oraz temperaturę.	Kontrola Key-Card 	Opcja zaprojektowana specjalnie dla hoteli. Po wyjęciu karty hotelowej klimatyzator automatycznie przełącza się w tryb czuwania.
Cichy tryb pracy 	Jednostka pracuje ciszej przy zmniejszonej prędkości pracy wentylatora i automatycznych ustawieniach.	Timer dobowy 	Umożliwia nastawę automatycznego włączenia/wyłączenia klimatyzatora w okresie 24 godzin.
Tryb TURBO 	Funkcja szybkiego dostosowania temperatury do wymagań użytkownika.	Timer tygodniowy 	Możliwość zaprogramowania urządzenia na dowolny czas włączenia / wyłączenia na każdy dzień tygodnia osobno.
Kilka prędkości wentylatora 	Dzięki szerokiemu zakresowi prędkości wentylatora, urządzenie może dostosować swoją prędkość do bieżących potrzeb i warunków.	Autodiagnoza 	Awaryjne urządzenia są sygnalizowane na wyświetlaczu za pomocą kodów błędów, co ułatwia diagnozowanie ich przyczyn.
Pionowy ruch żaluzji 	Żaluzje poruszają się pionowo dla równomiernego rozprowadzenia powietrza i temperatury w pomieszczeniu.		
Poziomy ruch żaluzji 	Żaluzje poruszają się poziomo dla równomiernego rozprowadzenia powietrza i temperatury w pomieszczeniu.		
Panel obwodowy 360° 	Zapewnia równomierne rozprowadzenie powietrza w pomieszczeniu.		
Regulowany spręż 	Umożliwia optymalne dopasowanie pracy urządzenia do danej instalacji.		
Wyświetlacz LED 	Informuje użytkownika o aktualnym trybie pracy oraz zadanej temperaturze. W przypadku awarii pokazuje odpowiedni kod błędu.		
Blokada klawiszy sterownika 	Funkcja ta umożliwia blokadę przycisków na pilocie, np. przed dziećmi.		